

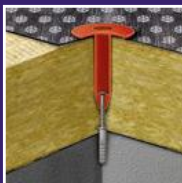

ТЕХНИКОЛЬ

PREMIUM



ИНСТРУКЦИЯ

по устройству кровли
из битумно-полимерных рулонных
материалов в кровельных
системах по железобетонному
несущему основанию

Аннотация

Инструкция в первую очередь предназначена для работников подрядных организаций осуществляющие кровельные работы и также может быть полезной для сотрудников технического надзора, которые следят за качеством выполненных работ. В основе документа лежит более чем 25-летний опыт компании ТЕХНО-НИКОЛЬ по производству и применению рулонных материалов на кровле.

В инструкции пошагово расписаны этапы выполнения работ по устройству кровельного ковра, включая примыкания к кровельным элементам.

Применяя данные рекомендации, Вы снизите вероятность возникновения протечек на кровле и тем самым увеличите межремонтный срок службы всей кровельной системы.

Надеемся, что данный документ будет полезен в Вашей повседневной работе.

Оглавление

1.	Введение	7
1.1.	Общая информация	7
1.2.	Описание кровельных систем	7
1.3.	Кровельные материалы	14
1.4.	Комплектующие кровли	16
1.5.	Применяемое оборудование	18
2.	Подготовительные работы. Устройство кровельного пирога.	23
2.1.	Общая информация	23
2.2.	Требования к качеству подготовки поверхности	23
2.3.	Укладка теплоизоляции	29
2.4.	Формирование уклона на кровле	34
2.5.	Устройство основания под кровлю	37
2.6.	Подготовка основания перед укладкой кровельного ковра	44
3.	Основные требования к основанию и крепежу при механической фиксации кровли	49
3.1.	Требования к основанию	49
3.2.	Как правильно выбрать крепеж для механической фиксации кровли	49
3.3.	Основные требования к расчету количества и шага крепежа	51
3.4.	Оборудование для механической фиксации	55
4.	Работа с оборудованием	59
4.1.	Работа с оборудованием при устройстве нижнего слоя с механической фиксацией	59
4.2.	Работа с оборудованием при устройстве кровель методом наплавления на горизонтальной поверхности	61
4.3.	Устройство нижнего слоя на горизонтальной поверхности с использованием самоклеящихся материалов	65
4.4.	Работа с оборудованием при устройстве кровель методом наплавления на вертикальной поверхности	66

5.	Укладка кровельного рулонного материала	71
5.1.	Установка монтажных элементов и закладных деталей	71
5.2.	Укладка рулонного кровельного материала	78
6.	Выполнение элементов	93
6.1.	Установка монтажных элементов и закладных деталей	93
6.2.	Примыкание к парапету высотой не более 600 мм	102
6.3.	Примыкание к вертикальной поверхности (стены, высокие парапеты, вентиляционные шахты, зенитные фонари и т. п.)	109
6.4.	Примыкание к внешнему углу	116
6.5.	Примыкание к внутреннему углу	120
6.6.	Примыкание к карнизному свесу	125
6.7.	Пропуск трубы через кровельный ковер	130
6.8.	Примыкание к кровельному аэратору	140
6.9.	Молниезащита	144
6.10.	Ремонт кровельного ковра	145
7.	Особенности производства работ при низких температурах	151
8.	Контроль качества материала от склада до кровли	155
8.1.	Хранение материала	155
8.2.	Оценка внешнего вида готовой кровли	155
9.	Охрана труда и промышленная безопасность	159
9.1.	Общая информация	159
9.2.	Средства индивидуальной и коллективной защиты	161
9.3.	Требования безопасности при работе с газовыми горелками	162
9.4.	Оказание первой медицинской помощи при ожогах горячим битумом	164
10.	Дополнительная информация	167
10.1.	Обучение для подрядчиков	167
10.2.	Контактная информация	167
10.3.	Дополнительные информационно-технические материалы	168

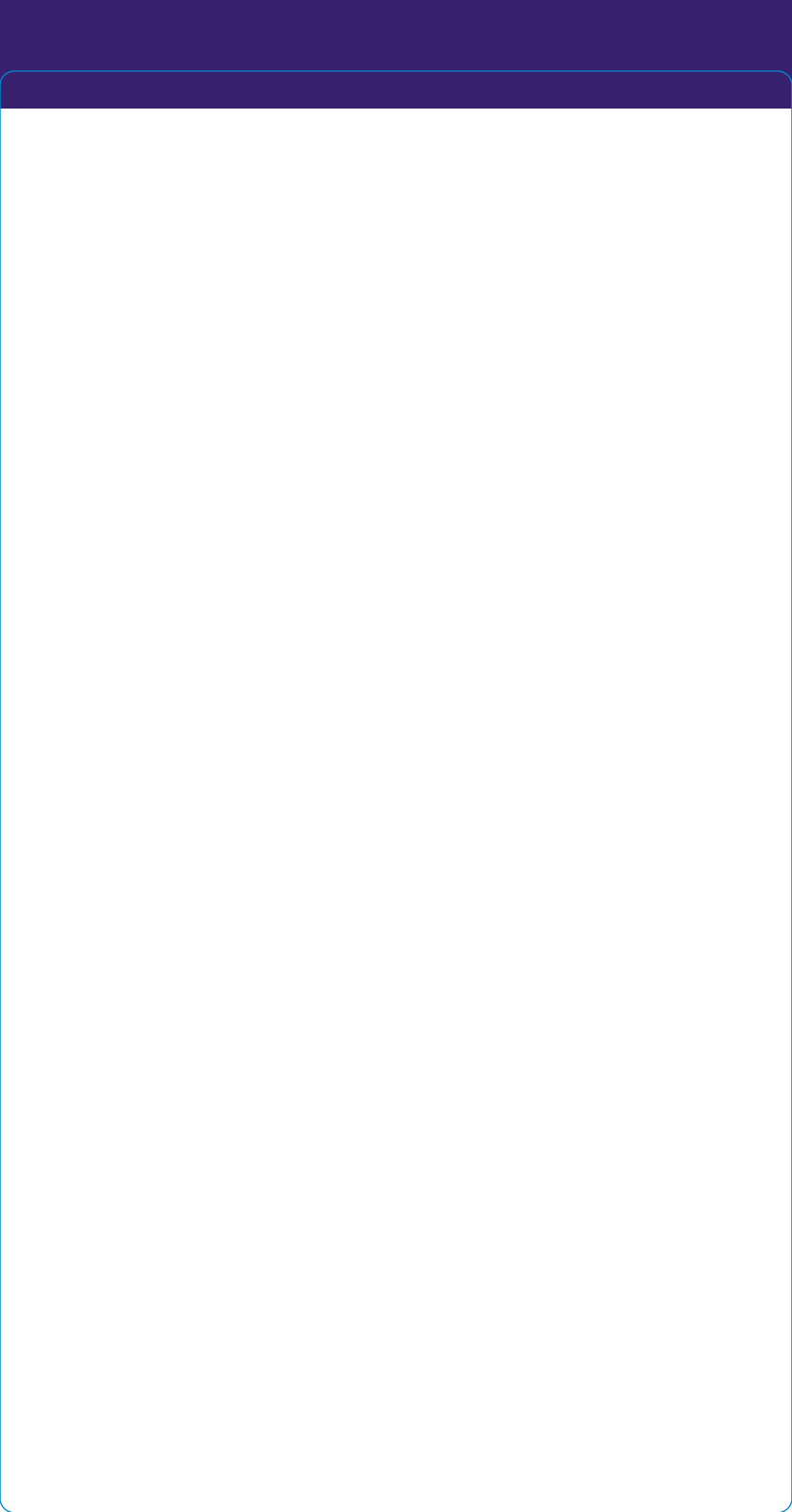

1.

Введение

1.	Введение	7
1.1.	Общая информация	7
1.2.	Описание кровельных систем	7
1.3.	Кровельные материалы	14
1.4.	Комплекующие кровли	16
1.5.	Применяемое оборудование	18

1. Введение

1.1. Общая информация

- Кровля защищает здание и сооружение от воздействия атмосферных осадков.
- Надежность кровли может обеспечить только использование современных материалов и качественное проведение монтажных работ. Известно, что протечки на кровле в основном случаются из-за ошибок в проектных решениях и неправильного монтажа кровельных материалов.
- Инструкция описывает устройство кровли методом наплавления и методом механической фиксации со сваркой швов.
- При укладке нового материала по старому кровельному коврику без полного снятия старой кровли, существующий кровельный ковер должен полностью удаляться с вертикальных поверхностей и переходных бортиков.
- В качестве примера в инструкции рассмотрено применение материалов нижнего слоя — Техноэласт ЭПП, Унифлекс ВЕНТ ЭПВ, Техноэласт ФИКС, Унифлекс Экспресс ЭМП и материала верхнего слоя — Техноэласт ЭКП.
- Возможные варианты сочетаний битумно-полимерных материалов линейки Техноэласт и Унифлекс в двухслойном кровельном ковре приведены в таблице 1. Познакомьтесь с физико-механическими характеристиками указанных в таблице материалов, а также с другими специальными материалами для устройства кровель — Техноэласт СОЛО, Техноэласт ГРИН, Техноэласт ПРАЙМ, вы можете на информационных ресурсах компании ТЕХНОНИКОЛЬ (см. п.8 «Дополнительная информация»).

1.2. Описание кровельных систем

В данной инструкции рассмотрены системы устройства двухслойной кровли из битумно-полимерных материалов,

выполненные по основаниям из теплоизоляционных плит, армированной цементно-песчаной и сборной стяжки.

Технические решения готовых систем ТЕХНОНИКОЛЬ приведены ниже.

Таблица 1. Совмещение материалов верхнего и нижнего слоя при устройстве новых кровель или ремонте с полным удалением старого кровельного ковра

Материал		Нижний слой											
		Унифлекс				Унифлекс ЭКСПРЕСС	Техноэласт		Техноэласт ТИТАН		Техноэласт ТЕРМО		Техноэласт ФИКС
		Индекс	ВЕНТ ЭПВ	ЭПП	ТПП	ХПП	ЭМП****	ЭПП	ХПП	BASE	ЭПП	ХПП	ЭМП***
Верхний слой	Унифлекс	ЭКП	+/ СС	+	+	×	+	×	×	×	×	×	×
		ТКП	+	+	+	+	+	×	×	×	×	×	×
		ХКП	×	×	+	×	×	×	×	×	×	×	×
	Техноэласт	ТКП	+	+	+	+	+	+	+	×	×	×	+
		ЭКП	+/ СС	+	+	+	+	+	×	×	×	×	+
		ЭПП*	+	+	×	×	×	+	×	×	×	×	×
	Техноэласт Декор	ЭКП	+/ СС	+	+	×	+	+	×	×	×	×	+
		ЭКП	+/ СС	+	+	×	+	+	×	×	×	×	+
	Техноэласт ГРИН	ЭПП**	+	+	×	×	×	+	×	×	×	×	×
		ТОР	×	×	×	×	×	×	×	+	×	×	×
	Техноэласт ТИТАН	ТКП	×	×	×	×	×	×	×	×	+	+	×
		ЭКП	×	×	×	×	×	×	×	×	+	×	×
	Техноэласт ТЕРМО	ЭКП	+/ СС	+	+	×	+	+	×	×	×	×	+
		ЭКП****	×	×	×	×	×	×	×	×	×	×	×

* Применение материалов при устройстве эксплуатируемых, инверсионных и зеленых кровель.

** Применение материалов при устройстве кровель с зелеными насаждениями (зеленые кровли).

*** Применение материалов при устройстве кровель с механической фиксацией.

**** Применение материалов при устройстве однослойных кровель.

***** Применение материалов при устройстве кровель с наплавлением на теплоизоляционные плиты.

+

+

+/
СС — рекомендовано, в том числе по сборной стяжке;

+

ВАЖНО! Класс конструктивной пожарной опасности, согласно заключению ФГУП ВНИИПО МЧС России, представленных ниже систем **ТЕХНОНИКОЛЬ** составляет **KO (45)**. Предел огнестойкости зависит от параметров железобетонной плиты и составляет **REI 30 — REI 90**.

Системы традиционной неэксплуатируемой крыши, с устройством кровли методом наплавления по цементно-песчаной стяжке:

ТН-КРОВЛЯ СТАНДАРТ. Система неэксплуатируемой утепленной крыши по железобетонному несущему основанию. Уклон неэксплуатируемой кровли должен быть не менее 1,5%.

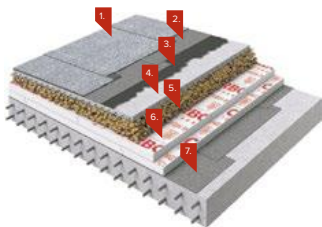

Состав системы:

1. Верхний слой кровли Техноэласт ЭКП
2. Нижний слой кровли Унифлекс ВЕНТ ЭПВ
3. Праймер битумный ТЕХНОНИКОЛЬ № 01
4. Основание под кровлю — армированная цементно-песчаная стяжка
5. Уклонообразующий слой — керамзитовый гравий
6. Теплоизоляционный слой — XPS ТЕХНОНИКОЛЬ CARBON PROF 300
7. Пароизоляционный слой — Биполь ЭПП*

* Для устройства пароизоляционного слоя могут применяться битумно-полимерные материалы — Техноэласт, Унифлекс.

ТН-КРОВЛЯ ЛАЙТ. Система неэксплуатируемой неутепленной крыши по несущему бетонному основанию. Система применяется при устройстве новой или реконструкции старой крыши без утепления (покрытие холодных чердаков и неотапливаемых зданий). Уклон неэксплуатируемой холодной кровли должен быть не менее 1,5%.

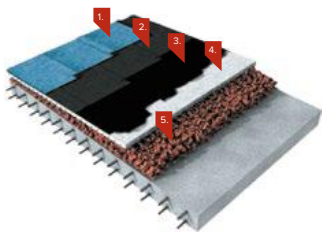

Состав системы:

1. Верхний слой кровли Техноэласт ЭКП
2. Нижний слой кровли Техноэласт ЭПП
3. Праймер битумный ТЕХНОНИКОЛЬ № 01
4. Основание под кровлю — армированная цементно-песчаная стяжка
5. Уклонообразующий слой — керамзитовый гравий

ТН-КРОВЛЯ Стандарт КВ применяется для устройства крыш на объектах промышленного и общественного назначения с несущими конструкциями из железобетона. Устройство системы осуществляется по традиционной схеме укладки кровельного пирога, хорошо зарекомендовавшей себя еще со времен применения рубероидной гидроизоляции. Может применяться при капитальном ремонте крыши с заменой всех слоев изоляции.

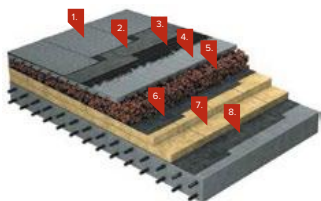

Состав системы:

1. Верхний слой кровли Техноэласт ЭКП
2. Нижний слой кровли Унифлекс ВЕНТ ЭПВ
3. Праймер битумный ТЕХНОНИКОЛЬ № 01
4. Основание под кровлю — армированная цементно-песчаная стяжка
5. Уклонообразующий слой — керамзитовый гравий
6. Разделительный слой рубероид
7. Теплоизоляционный слой — ТЕХНОРУФ Н40
8. Пароизоляционный слой — Биполь ЭПП

Системы традиционной неэксплуатируемой крыши, с устройством кровли методом наплавления по сборной стяжке:

ТН-КРОВЛЯ Универсал эффективно применяется при монтаже крыши в любое время года на объектах промышленного, гражданского, жилого и общественного назначения с несущими конструкциями из железобетона. Может применяться при капитальном ремонте крыши с заменой всех слоев изоляции.

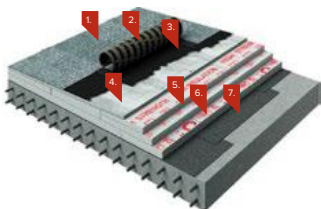

Состав системы:

1. Верхний слой кровли Техноэласт ЭКП
2. Нижний слой кровли Унифлекс ВЕНТ ЭПВ
3. Праймер битумный ТЕХНОНИКОЛЬ № 01
4. Основание под кровлю — сборная стяжка из двух слоев хризотилцементных плоских листов толщиной 10 мм (цементно-стружечные плиты марки ЦСП-1 толщиной 12 мм)
5. Уклонообразующий слой — XPS ТЕХНОНИКОЛЬ CARBON PROF SLOPE
6. Теплоизоляционный слой — XPS ТЕХНОНИКОЛЬ CARBON PROF 300
7. Пароизоляционный слой — Биполь ЭПП

Системы традиционной неэксплуатируемой крыши, с устройством кровли методом наплавления по теплоизоляционным плитам:

ТН-КРОВЛЯ СОЛИД. Система неэксплуатируемой крыши по железобетонному основанию с клеевым методом крепления теплоизоляционных плит PIR и устройством битумно-полимерной двухслойной кровли, с применением самоклеящегося битумно-полимерного материала. Система предназначена для крыш, имеющих бетонное основание, на котором трудно или невозможно выполнить механическое крепление материалов (поврежденная стяжка, ребристые или пустотные ж/б плиты). Может применяться при капитальном ремонте крыши с заменой всех слоев изоляции.

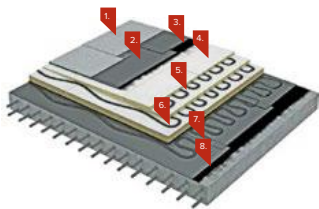

Состав системы:

1. Верхний слой кровли
Техноэласт ЭКП
2. Нижний слой кровли
Унифлекс С
(Унифлекс Экспресс)
3. Праймер битумный
ТЕХНОНИКОЛЬ № 01
4. Основание под кровлю (верхний теплоизоляционный слой) — PIR CXM / CXM
5. Уклонообразующий слой — PIR SLOPE CXM / CXM
6. Нижний теплоизоляционный слой — PIR CXM / CXM
7. Битум нефтяной кровельный БНК 90 / 30
8. Пароизоляционный слой — Биполь ЭПП

ТН-КРОВЛЯ ЭКСПРЕСС СОЛИД. Система неэксплуатируемой крыши по железобетонному основанию с клеевым методом крепления теплоизоляционных плит из каменной ваты, кашированных стеклохолстом, и устройством наплаваемой двухслойной кровли.

Система применяется при монтаже крыши в любое время года на объектах промышленного, гражданского, жилого и общественного назначения с несущими конструкциями из железобетона.

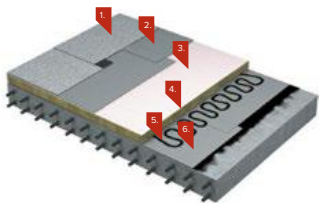

Состав системы:

1. Верхний слой кровли
Техноэласт ЭКП
2. Нижний слой кровли
Унифлекс ЭКСПРЕСС
3. Основание под кровлю (верхний теплоизоляционный слой) — ТЕХНОРУФ ПРОФ С
4. Нижний теплоизоляционный слой — ТЕХНОРУФ Н30
5. Битум нефтяной кровельный БНК 90 / 30
6. Пароизоляционный слой — Биполь ЭПП

ВАЖНО! Возможность наплавления битумосодержащих рулонных материалов на утеплитель устанавливают по результатам испытаний.

Системы инверсионной крыши с устройством кровли методом наплавления:

ТН-КРОВЛЯ ИНВЕРС. Система неэксплуатируемой инверсионной крыши по бетонному основанию. Система применяется для устройства балластных неэксплуатируемых крыш по инверсионной схеме (гидроизоляция под теплоизоляцией) на жилых и общественных зданиях, и сооружениях с применением кровельного ковра из битумно-полимерных материалов. Такую систему удобно применять на зданиях с многоуровневой крышей. Уклон неэксплуатируемой инверсионной кровли может составлять 1,5–3,0%.

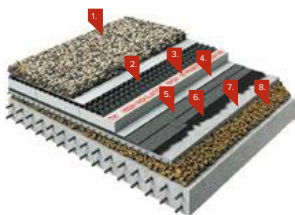

Состав системы:

1. Балласт (галька или гранитный щебень, фракцией 20–40 мм)
2. Дренажная мембрана PLANTER geo
3. Теплоизоляционный слой — XPS ТЕХНОНИКОЛЬ CARBON PROF 300
4. Иглопробивной геотекстиль ТЕХНОНИКОЛЬ 300 г/м²
5. Гидроизоляция — Техноэласт ЭПП в два слоя
6. Праймер битумный ТЕХНОНИКОЛЬ № 01
7. Основание под кровлю — армированная цементно-песчаная стяжка
8. Уклонообразующий слой — керамзитовый гравий

ТН-КРОВЛЯ ТРОТУАР. Система разработана с учетом требований к пешеходной нагрузке и применяется при новом строительстве крыш современных многофункциональных комплексов. Систему рекомендуется применять для эффективного использования площади крыши. Уклон эксплуатируемой кровли может составлять 1,5–3,0%.

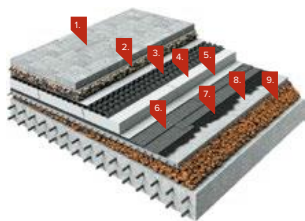

Состав системы:

1. Тротуарная плитка
2. Выравнивающий слой (гравий фракции 5–10 мм)
3. Дренажная мембрана PLANTER geo
4. Теплоизоляционный слой — XPS ТЕХНОНИКОЛЬ CARBON PROF 300
5. Иглопробивной геотекстиль ТЕХНОНИКОЛЬ 300 г/м²
6. Гидроизоляция — Техноэласт ЭПП в два слоя
7. Праймер битумный ТЕХНОНИКОЛЬ № 01
8. Основание под кровлю — армированная цементно-песчаная стяжка
9. Уклонообразующий слой — керамзитовый гравий

Система ТН-КРОВЛЯ Грин применяется при новом строительстве, а также при реконструкции крыш различных зданий и сооружений. ТН-КРОВЛЯ Грин также выполняет функции экологически чистого и эффективного защитного покрытия, которому не страшны никакие погодные условия. Может применяться при капитальном ремонте крыши с заменой всех слоев изоляции.

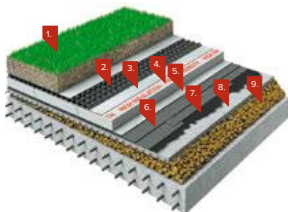

Состав системы:

1. Грунт с зелеными насаждениями
2. Дренажная мембрана PLANTER geo
3. Термоскрепленный геотекстиль ТЕХНОНИКОЛЬ 150 г/м²
4. Теплоизоляционный слой — XPS ТЕХНОНИКОЛЬ CARBON PROF 300
5. Иглопробивной геотекстиль ТЕХНОНИКОЛЬ 300 г/м²
6. Гидроизоляция — Техноэласт ЭПП в два слоя
7. Праймер битумный ТЕХНОНИКОЛЬ № 01
8. Основание под кровлю — армированная цементно-песчаная стяжка
9. Уклонообразующий слой — керамзитовый гравий

Системы неэксплуатируемой крыши с механической фиксацией кровли:

ТН-КРОВЛЯ ФИКС БЕТОН. Система неэксплуатируемой крыши по бетонному несущему основанию с механической фиксацией двухслойной кровли. Применение механического крепления позволяет выполнить монтаж кровельного ковра без устройства цементно-песчаной или сборной стяжки, что ведет к увеличению скорости производства работ.

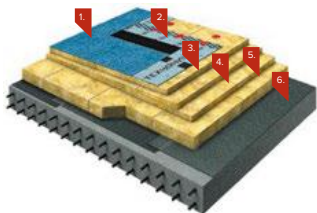

Состав системы*:

1. Верхний слой кровли Техноэласт ЭКП
2. Нижний слой кровли Техноэласт ФИКС
3. Основание под кровлю (верхний теплоизоляционный слой) — ТЕХНОРУФ В60
4. Уклонообразующий слой — ТЕХНОРУФ Н30 КЛИН
5. Нижний теплоизоляционный слой — ТЕХНОРУФ Н30
6. Пароизоляционный слой — Биполь ЭПП

* В качестве однослойного решения применяются материалы Техноэласт СОЛО РП 1 или Техноэласт ТИТАН SOLO.

В качестве теплоизоляционного слоя возможно применение теплоизоляционных плит PIR.

Неэксплуатируемая крыша с механической фиксацией кровли в армированную цементно-песчаную стяжку. Данное решение позволяет укладывать кровлю на увлажненном основании в холодный период года.

Пример системы двухслойной кровли*:

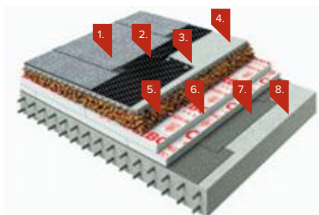

1. Верхний слой Техноэласт ЭКП
2. Нижний слой Техноэласт ФИКС
3. Металлический тарельчатый держатель ТЕХНОНИКОЛЬ с анкерным элементом
4. Армированная цементно-песчаная стяжка толщиной не менее 50 мм
5. Уклонообразующий слой
6. Теплоизоляционный слой
7. Биполь ЭПП
8. Ж/б основание

* В качестве однослойного решения применяются материалы Техноэласт СОЛО РП1 или Техноэласт ТИТАН SOLO.

С устройством данной системы Вы можете ознакомиться в «Инструкции по монтажу битумно-полимерной кровли методом механической фиксации» компании ТЕХНОНИКОЛЬ .

1.3. Кровельные материалы



— **Техноэласт ЭПП** — материал для устройства нижнего слоя кровельного ковра. При устройстве кровли с механической фиксацией, материал применяется в качестве нижнего слоя кровли на вертикальных конструкциях. Материал укладывается на основание методом наплавления.

— **Техноэласт ЭКП** — материал с крупнозернистой посыпкой для устройства верхнего слоя кровли.

— **Техноэласт ПЛАМЯ СТОП** — материал с крупнозернистой посыпкой для устройства верхнего слоя кровли. Обладает повышенными пожарно-техническими характеристиками: группа распространения пламени РП1 (не распространяющий пламя); группа воспламеняемости В2 (умеренно воспламеняемый).



- **Техноэласт ФИКС** — материал для устройства нижнего слоя на основной (горизонтальной) плоскости кровли. Материал укладывается мелкозернистой посыпкой вниз и механически фиксируется в несущее основание (ж/б основание) или основание под кровлю (цементно-песчаная стяжка).



- **Унифлекс ЭКСПРЕСС** — материал для устройства нижнего слоя кровельного ковра. Материал наплавляется первым слоем в кровлях, устраиваемых по плитам утеплителя (PIR, ТЕХНОРУФ ПРОФ С, кашированных стеклохолстом).



- **Унифлекс, Биполь** — битумно-полимерные материалы для устройства кровли. Материалы могут применяться в качестве пароизоляционного слоя в конструкциях крыши с несущим основанием из железобетона.



- **Унифлекс С** — предназначен для устройства нижнего слоя двухслойного кровельного ковра. Материал рекомендуется применять при устройстве кровельного ковра по теплоизоляционным плитам PIR, а также на объектах, где запрещено использовать открытое пламя.

1.4. Комплекующие кровли



- **Праймер битумный ТЕХНОНИКОЛЬ № 01** — предназначен для подготовки (огрунтовки) оснований перед укладкой наплавляемых кровельных материалов.



- **Мастика кровельная горячая ТЕХНОНИКОЛЬ № 41 (Эврика)** — используется при устройстве водосточных воронок, установки наклонных бортиков ТЕХНОРУФ В60 ГАЛТЕЛЬ.



- **Битум нефтяной кровельный (БНК) 90/30** или **Мастика битумная кровельная горячая (МБКГ)** — используется для приклейки теплоизоляционных плит, в системах неэксплуатируемых крыш с устройством кровли методом наплавления по теплоизоляции.



- **Воронка ТЕХНОНИКОЛЬ с обжимным фланцем 110×450** — для внутреннего водостока. В неутепленных кровлях рекомендуется применять обогреваемую воронку ТЕХНОНИКОЛЬ с обжимным фланцем.



- **Парапетные воронки ТЕХНОНИКОЛЬ** — воронка и парапетный перелив для отвода воды через парапет на плоской кровле.



- Уплотнитель \varnothing 100–140 мм (\varnothing 10–50 мм) — для устройства примыканий кровельного ковра к трубам.



- Аэратор кровельный **ТЕХНОНИКОЛЬ 160 × 460 мм** — предназначен для отвода водяных паров при устройстве «дышащей» кровли.



- Рейка краевая (металлическая рейка с увеличенным краевым бортиком) — используется для закрепления края кровельного ковра на вертикальной поверхности.



- Мастика герметизирующая **ТЕХНОНИКОЛЬ № 71** — мастика применяется для герметизации механического крепления кровельного ковра на вертикальных примыканиях, для герметизации кровельных элементов (уплотнители для труб, воронки, аэраторы и т.п.), и также может быть использована при восстановлении защитного слоя кровельного материала.



- Телескопический крепеж **ТЕХНОНИКОЛЬ** применяется для механической фиксации теплоизоляции и кровельных материалов к несущим основаниям крыши из железобетона.



- **Металлический тарельчатый держатель** круглой формы применяется для механического крепления кровельных материалов к железобетонным основаниям и цементно-песчаным стяжкам.



- **Саморез остроконечный ТЕХНОНИКОЛЬ EDS-S 4,8 с анкерным элементом** применяется для крепления кровли к основанию из железобетона и цементно-песчаных стяжек.



- **Сланец кровельный СК-2 темно-серый (10 кг)** — используется в качестве верхнего защитного слоя с применением Мастики герметизирующей ТЕХНОНИКОЛЬ № 71 для латочного ремонта повреждений кровельного ковра и для восстановления внешнего вида в местах локального перегрева наплавленного материала.

1.5. Применяемое оборудование



- **Крюк для раскатывания рулонов** — приспособление для раскатывания рулонов битумно-полимерных материалов при наплавлении.



- **Горелка ТЕХНОНИКОЛЬ стандартная и горелка ТЕХНОНИКОЛЬ укороченная** применяются при наплавлении кровельного материала.



- **Газовый редуктор с манометром** — устройство для регулирования давления газа.



- **Шланг газовый** — используется для присоединения пропановых кровельных горелок к газовому редуктору.



- **Прикатный ролик для прикатывания швов** для полного и герметичного склеивания.



- **Шовная горелка с прикатным роликом** — комплект оборудования применяется для сварки швов битумно-полимерных материалов.



- **Электрообогреватель ТЕХНОНИКОЛЬ для газовых баллонов** — устройство для подогрева баллона с газом. Поддерживает стабильное давление и обеспечивает эффективную выработку газа в баллоне.



2.

**Подготовительные
работы.**

**Устройство
кровельного
пирога**

2.	Подготовительные работы. Устройство кровельного пирога	23
2.1.	Общая информация	23
2.2.	Требования к качеству подготовки поверхности	23
2.3.	Укладка теплоизоляции	29
2.4.	Формирование уклона на кровле	34
2.5.	Устройство основания под кровлю	37
2.6.	Подготовка основания перед укладкой кровельного ковра	44

2. Подготовительные работы. Устройство кровельного пирога.

2.1. Общая информация

Крыша — это многослойная система, включающая в себя кровельный ковер (1), основание под кровельный ковер (2), уклонообразующий слой (3), теплоизоляцию (4), пароизоляцию (5) и несущую конструкцию покрытия (6).

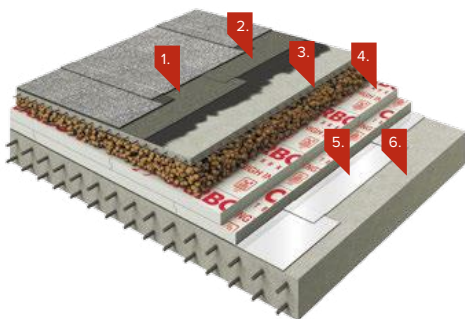

ВАЖНО! Укладка кровельного ковра является заключительным этапом при устройстве крыши, будьте внимательны к монтажу предыдущих слоев. Допущенные ошибки сложно исправить.

2.2. Устройство пароизоляции

2.2.1. Зачем нужна пароизоляция?

Пароизоляция защищает конструктивные слои (теплоизоляцию, основание под кровлю, уклонообразующий слой) от насыщения влагой из внутренних помещений. При отсутствии или повреждении пароизоляции утеплитель насыщается влагой, что приводит к снижению теплоизолирующей способности и промерзанию конструкции крыши.

2.2.2. Устройство пароизоляции по основанию из сборных и монолитных железобетонных плит

В качестве пароизоляции по бетонному основанию рекомендуется применять битумно-полимерные материалы на полиэфире или стеклоткани — Техноэласт, Унифлекс, Биполь, обладающие пароизолирующими свойствами, устойчивые к возможным механическим повреждениям в условиях монтажа.

Подготовьте основание под укладку пароизоляции:



- Заделайте неровности и стыки несущих железобетонных плит цементно-песчаным раствором марки не ниже М150.
- Выровняйте поверхность неровного монолитного железобетонного основания цементно-песчаным раствором марки не ниже М150 толщиной не менее 30 мм.



- Очистите поверхность основания от грязи, пыли, посторонних предметов, наледи и снега.

Битумную пароизоляцию возможно полностью приклеить к основанию или уложить без приклеивания, но с обязательной сваркой швов.

ВАЖНО! В соответствии с СП 17.13330.2017 «Кровля» на покрытиях зданий высотой более 75 м из-за повышенного воздействия ветровой нагрузки пароизоляционный материал должен быть полностью приклеен к несущему основанию.

Свободная укладка со сваркой швов

Свободная укладка пароизоляционного материала со сваркой швов допускается при уклоне основания < 10%.

ВАЖНО! В случае последующей приклейки теплоизоляционного слоя к пароизоляции свободная укладка со сваркой швов не допускается.

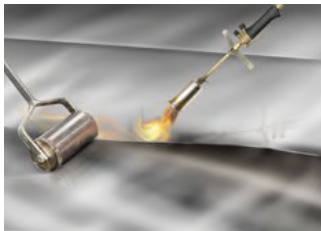

- На вертикальные поверхности пароизоляцию необходимо завести и наплавить выше теплоизоляционного слоя.

Наиболее надежным способом укладки является — сплошная приклейка к основанию.

Сплошное наплавление на основании



— Все поверхности, на которые будет наплавлен материал (вертикальные поверхности до высоты заведения материала и основание под пароизоляцию при сплошной приклейке), должны быть обработаны грунтовочными холодными составами (праймерами).

В качестве грунтовки, наносимой на сухие поверхности, рекомендуется применять Праймер битумный ТЕХНОНИКОЛЬ № 01.

В многоуровневых крышах, а также в местах примыкания теплоизоляционного слоя к неутепленным стенам помещений, температура внутреннего воздуха которых $+12\text{ }^{\circ}\text{C}$, рекомендуется заводить пароизоляцию выше верхнего края переходного бортика не менее чем на 30 мм для предотвращения возможного появления конденсата в утеплителе из помещения. На рис. 1 показан вариант заведения пароизоляционного слоя к утепленным вертикальным конструкциям.



Рис. 1 1 — Слой усиления — Техноэласт ЭПП; 2 — Переходный бортик ТЕХНОРУФ В60 галтели; 3 — Нижний слой водоизоляционного ковра на вертикальной поверхности — Техноэласт ЭПП; 4 — Верхний слой водоизоляционного ковра на верт. поверхности — Техноэласт ЭКП; 5 — Хризотилцементные прессованные плоские листы (цементно-стружечные плиты марки ЦСП-1); 6 — Праймер битумный ТЕХНОНИКОЛЬ №01; 7 — Минераловатный утеплитель; 8 — Профиль из оцинкованной стали; 9 — Отлив из оцинкованной стали крепить саморезами с шагом 200–250 мм; 10 — Герметик ТЕХНОНИКОЛЬ ПУ; 11 — Фасадная система; 12 — Граница для штукатурного фасада; 13 — Граница для вентилируемого фасада

Основные правила укладки пароизоляции из битумно-полимерных рулонных материалов



- Уложите материал с перехлестом в боковых швах 100 мм и в торцевых швах 150 мм.
- Соседние полотна укладывайте с разбежкой торцевых швов.

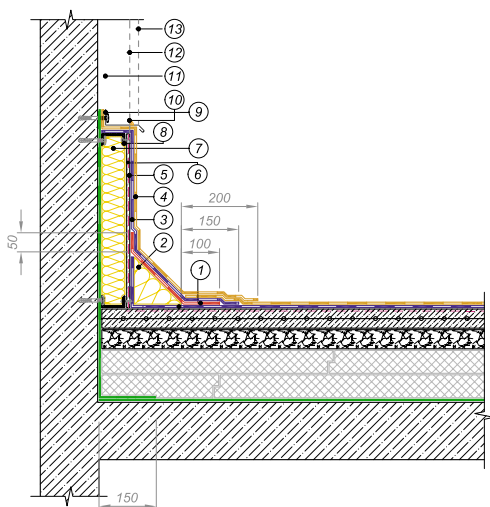
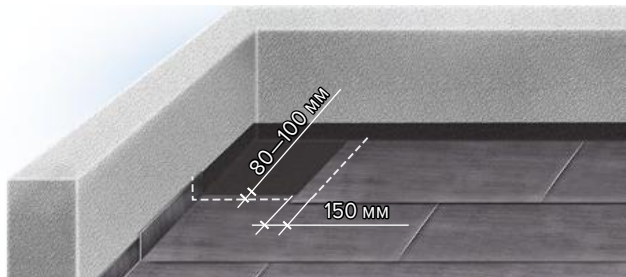
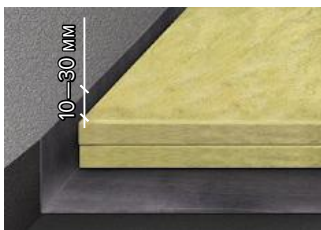

- При подведении пароизоляции торцевой стороной к вертикальной конструкции, заведите и наплавьте материал на вертикальную поверхность выше теплоизоляционного слоя.



- При подведении пароизоляции боковой стороной к вертикальной конструкции, материал уложите вплотную к вертикальной поверхности.



- Наклейте на вертикальную поверхность дополнительный слой со стороны рулона, который уложен вплотную к вертикальной конструкции.

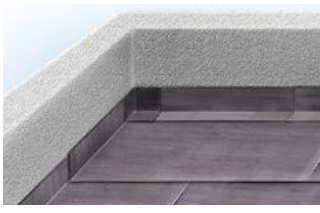

- Дополнительный слой должен быть уложен на вертикальной поверхности выше теплоизоляционного слоя и заходить на горизонтальную поверхность основания на 150 мм.

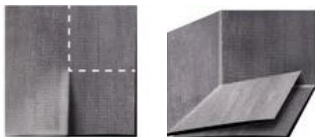

- Вырежьте заплатку и наплавьте во внутренний угол.



Устройство пароизоляции на внешнем углу

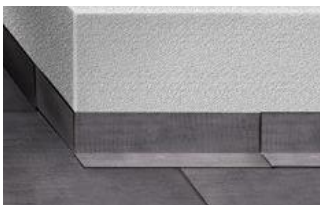

- Наклейте на вертикальную поверхность (стены, парапет, вентиляционные шахты и т.п.) пароизоляционный материал.

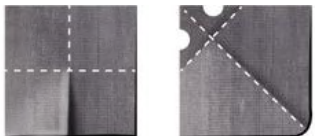

- Вырежьте заплатки и наплавьте во внешний угол.



Устройство примыкания пароизоляции к водоприемной воронке



- Установите воронку согласно проекту и закрепите воронку к несущему основанию.



- Наплавьте пароизоляционный слой по всей площади несущего основания.



- Продавите болтовые соединения воронки через пароизоляцию.



- Прорежьте пароизоляцию по внутреннему диаметру воронки.



- Установите сначала резиновую манжету, а затем запорное кольцо в воронку.



— Для повышения герметичности соединения фланца с пароизоляционным материалом нанесите герметизирующую мастику ТЕХНОНИКОЛЬ № 71. Мастику удобнее наносить змейкой из картриджа.

— Вставьте фланец и закрепите гайками.



— На пароизоляционный слой уложите утеплитель в соответствии с п. 2.3.

2.3. Укладка теплоизоляции

Теплоизоляция — слой системы изоляции наружной конструкции (в т.ч. крыши), который обеспечивает сохранение тепла внутри помещений здания. Поверхность теплоизоляции может выступать основанием под кровлю, при условии применения — плит из каменной ваты ТЕХНОРУФ с прочностью на сжатие при 10% деформации не менее 60 кПа или плит из пенополиизоцианурата ТЕХНОНИКОЛЬ (PIR).

Для устройства теплоизоляционного слоя крыш в представленных системах ТЕХНОНИКОЛЬ (см.п.1.2) применяются следующие типы теплоизоляции ТЕХНОНИКОЛЬ :

- каменная вата — ТЕХНОРУФ;
- экструзионный пенополистирол —XPS ТЕХНОНИКОЛЬ CARBON PROF;
- пенополиизоцианурат — ТЕХНОНИКОЛЬ PIR.

ВАЖНО! В случае устройства монолитной или сборной стяжки по плитному утеплителю на основе каменной ваты, применяются плиты с прочностью на сжатие при 10% деформации не менее 0,040 МПа (40 кПа).

2.3.1. Общая информация по укладке теплоизоляционного слоя

ВАЖНО! В данном разделе укладка теплоизоляции рассмотрена на примере с использованием плитного утеплителя на основе каменной ваты.

Монтаж плит теплоизоляции выполняйте на готовом пароизоляционном слое. Поверхность пароизоляции должна быть сухой.

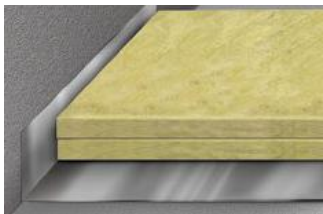

- При устройстве теплоизоляции из двух и более слоев плитного утеплителя швы между плитами располагайте «вразбежку», обеспечивая плотное прилегание плит друг к другу.



- Швы между плитами утеплителя более 5 мм заполните теплоизоляционным материалом*.

* При укладке плитного утеплителя на основе экструзионного пенополистирола или пенополиизоцианурата (PIR) также можно использовать монтажную пену.

ВАЖНО! Передвижение по верхней поверхности каменной ваты ТЕХНОРУФ приводит к ухудшению прочностных характеристик плиты.



- В местах интенсивного передвижения людей, а также тележек с материалами и оборудованием выложите временные пешеходные дорожки из листовых материалов (фанеры ОСБ, хризотилцементных листов, цементно-стружечных плит марки ЦСП –1).

ВАЖНО! Промокший во время монтажа минераловатный утеплитель ТЕХНОРУФ должен быть удален и заменен сухим.

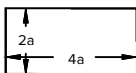
Плита утеплителя:

- Укладку утеплителя начинайте выполнять с угла кровли.

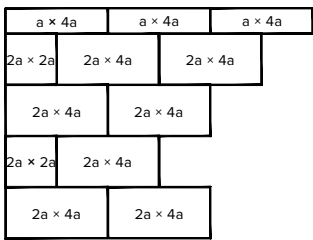
Укладка первого (нижнего) слоя:

- Плиты укладывают в направлении «на себя». Это уменьшит повреждения плит в процессе их укладки.

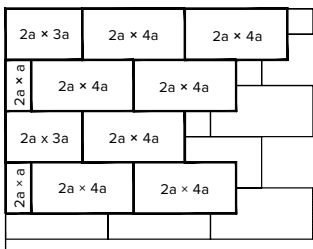
Укладка второго (верхнего) слоя:

- При укладке теплоизоляционные плиты дополнительно режут так, чтобы стыки плит 1-го и 2-го слоев не совпали.

Для упрощения укладки плитного утеплителя в непрямых углах рекомендуется применить следующий способ разрезки плит:



- Уложите плиту утеплителя в угол кровли. Длинная сторона плиты должна быть параллельна одной из сторон угла.

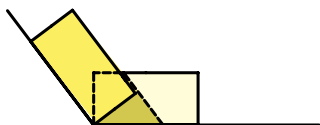

- На первую плиту уложите вторую так, чтобы длинная сторона плиты совпала со второй стороной угла. Разрежьте нижнюю плиту по линии, как показано на рисунке.

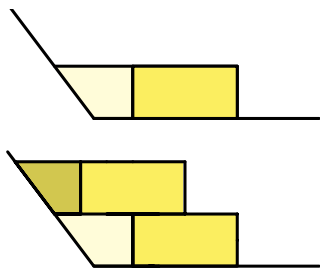

— Уложите первый и второй ряд теплоизоляционных плит из полученных элементов.

ВАЖНО! В соответствии с СП 17.13330.2017 «Кровли» на покрытиях зданий высотой более 75 м из-за повышенного воздействия ветровой нагрузки теплоизоляционные плиты должны быть полностью приклеены к пароизоляции.

2.3.2. Балластный метод фиксации теплоизоляционного слоя

Свободная укладка плитного утеплителя применяется в случае пригрузки вышележащими слоями, способными противостоять ветровой нагрузке:

- цементно-песчаной стяжки или сборной стяжки из хризотилцементных прессованных плоских листов (цементно-стружечных плит марки ЦСП-1), устроенной поверх теплоизоляции;
- устройство защитных слоев эксплуатируемой крыши, устройство балласта из гравия и т.п.

Укладка теплоизоляционных плит производится в соответствии с пунктом 2.3.1

— При устройстве основания из цементно-песчаной стяжки поверх теплоизоляции, необходимо предусмотреть разделительный слой. В качестве разделительного слоя следует применить рубероид. Это уменьшит повреждение плит и намокание утеплителя при последующем устройстве конструктивных слоев.

Цементно-песчаная стяжка также может быть выполнена по уклонообразующему слою из засыпного материала или плит утеплителя (см. п. 2.4. и п 2.5.1)

— При устройстве инверсионных кровель применяются теплоизоляционные плиты с низким водопоглощением — XPS ТЕХНОНИКОЛЬ CARBON PROF. Поверх теплоизоляции выполняется засыпка гравием или устройство защитных слоев эксплуатируемой крыши по разделительному и дренирующему слою.

ВАЖНО! В соответствии с СП 17.13330.2017 «Кровли» теплоизоляционный слой инверсионных крыш должен быть однослойный.

2.3.3. Клеевой способ крепления теплоизоляционных плит

Клеевой метод крепления теплоизоляционных плит применяется в системах с наплавление кровельного ковра непосредственно на теплоизоляцию.



— Для приклеивания теплоизоляционных плит применяется битум нефтяной кровельный БНК 90/30*. Разогрев битума происходит в битумоварках (БЭМТ или аналоги) с перемешивающим устройством и регулировкой температуры. Температура разогретой мастики должна составлять 150–180 °С.

* В качестве альтернативных материалов может применяться горячая мастика МБКГ или мастика ТЕХНОНИКОЛЬ № 41 (Эврика)

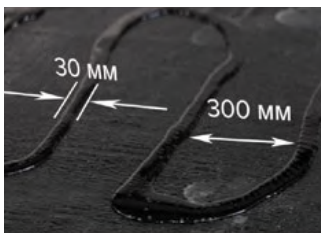

— Нанесение горячей мастики производится точно, либо «змейкой». И должно обеспечивать приклеивку теплоизоляционной плиты не менее 30% по площади плиты.



— Теплоизоляционные плиты укладываются сразу после нанесения клеевого слоя.

Укладка теплоизоляционных плит производится в соответствии с пунктом 2.3.1, начиная с угла кровли.

В случае многослойной системы утепления, склейка плит между собой производится аналогичным способом.

ВАЖНО! Необходимо применять теплоизоляционные плиты, с кашированной поверхностью из стеклохолста — ТЕХНОНИКОЛЬ PIR СХМ/СХМ или ТЕХНОРУФ В ПРОФ С.

2.3.4. Механическая фиксация теплоизоляционных плит

Механическая фиксация теплоизоляционных плит применяется в системах с укладкой кровельного ковра на теплоизоляцию.

Укладка теплоизоляционных плит производится в соответствии с пунктом 2.3.1.

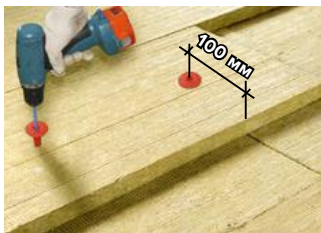

— Закрепите в несущее основание верхнюю плиту теплоизоляции крепежами. Крепеж должен быть установлен на расстоянии не менее 100 мм от края плиты.

— При устройстве кровли методом механической фиксации крепление плит размером 1000×500 мм и 1200×600 мм осуществляется из расчета 2 крепежа на верхнюю плиту, плиты 2400×1200 мм 6 крепежей на плиту.

— При устройстве кровли методом сплошной приклейки к поверхности теплоизоляции, крепление плит размером 1000×500 мм и 1200×600 мм осуществляется из расчета не менее 5 крепежей на верхнюю плиту, плиты 1200×1200 мм не менее 9 крепежей на плиту.

Требование к основанию и крепежу смотрите в разделе 3.

2.4. Формирование уклона на кровле

Уклоны нужны для отвода воды с крыши. Для полного отвода с поверхности кровельного ковра воды по наружным и внутренним водосточкам рекомендуется соблюдать уклон не менее 1,5%. В качестве уклонообразующего слоя могут быть использованы засыпные утеплители (керамзитовый гравий, перлит и прочее), легкие бетонные смеси (пенобетон, керамзитобетон, перлитобетон), цементно-песчаные составы или клиновидные плиты утеплителя.

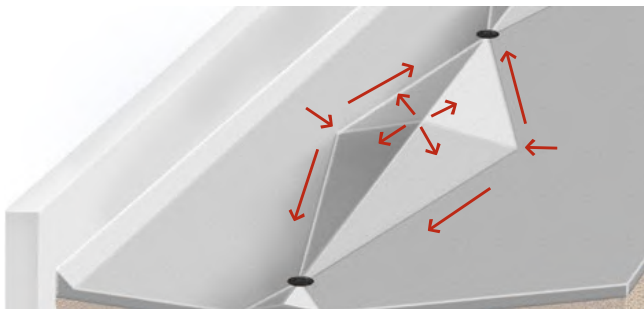

ВАЖНО! Уклонообразующий слой может быть сформирован несущими плитами покрытия при проектировании крыши.

2.4.1. Устройство уклонообразующего слоя из засыпного утеплителя

Традиционный способ устройства уклонов из сыпучих материалов:

Перед началом работ рекомендуется выполнить разделительный слой (например из рубероида, пергамина) по плитам утеплителя.



— Выполнение работ производят в сухую погоду. Не допускается выполнение работ во время выпадения осадков (дождь, снег и т.п.).

— На основание установите маячные рейки по выверенным нивелиром отметкам с шагом 2–3 м.



— Засыпьте и выровняйте материал по маячным рейкам. Сыпучий материал должен быть сухим.

— По уклонообразующему слою уложите армирующую сетку из проволоки Вр3 размером ячейки 150×150 мм. Армирующая сетка позволяет проводить дальнейшие работы по сыпучему материалу без нарушения уклонов.

ВАЖНО! Основные минусы уклонов из засыпного утеплителя:

- Нарушение проектных уклонов из-за смещения засыпного материала в процессе монтажа.
- Дополнительные нагрузки на несущую конструкцию кровли.

2.4.2. Устройство уклонообразующего слоя из клиновидных плит теплоизоляции

Самым быстрым и наиболее удобным способом создания уклона является применение клиновидных плит теплоизоляции с заданным уклоном. Уклонообразующие плиты ТЕХНОНИКОЛЬ не следует рассматривать как альтернативу теплоизоляционным плитам.

Фиксацию клиновидных плит выполняют таким же способом как и теплоизоляционный слой.

ВАЖНО! Преимущества применения клиновидных плит теплоизоляции:

- снижение нагрузки на несущую конструкцию кровли;
- экономия трудозатрат на выполнение уклонов;
- сокращение времени на выполнение работ.

Клиновидные плиты для формирования основного уклона на кровле:

- Экструзионный пенополистирол **ТЕХНОНИКОЛЬ CARBON PROF SLOPE 1,7% (XPS CARBON PROF SLOPE 1,7%)**: плиты из набора «А» и «В» создают основной уклон на кровле от ендовы до конька равный 1,7%. Плиты укладывают на верхний слой основной теплоизоляции.
- Уклон начинайте собирать от низшей точки кровли — от воронки, ендовы или свеса.

В качестве доборной плиты, при формировании уклона, используйте плиты из экструзионного пенополистирола толщиной 40 мм.

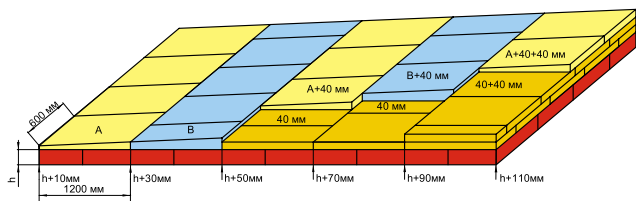

Клиновидные плиты для формирования разуклонки в ендове и контруклона



- Экструзионный пенополистирол **ТЕХНОНИКОЛЬ CARBON PROF SLOPE 3,4% (XPS CARBON PROF SLOPE 3,4%)**: плиты из набора «J» и «K» формируют разуклонку 3,4% между воронками в ендовах, контруклон от парапета, зенитных фонарей, вентиляционных шахт и прочих элементов.



— Экструзионный пенополистирол ТЕХНОНИКОЛЬ CARBON PROF SLOPE 8,3% (XPS CARBON PROF SLOPE 8,3%): плиты предназначены для устройства разуклонки между воронками в ендовах, контруклонов на кровле с основным уклоном более 3%.

- Первый ряд укладывают плитами «J», второй — плитами «К». Далее, если требуется, установите доборную плиту из экструзионного пенополистирола толщиной 40 мм и повторяйте раскладку плит: сначала ряд плит «J», затем ряд плит «К». Отношение длинной (b) диагонали ромба к короткой (a) должно быть $b/a \leq 3$. Рекомендуемое отношение: $b/a = 3$.

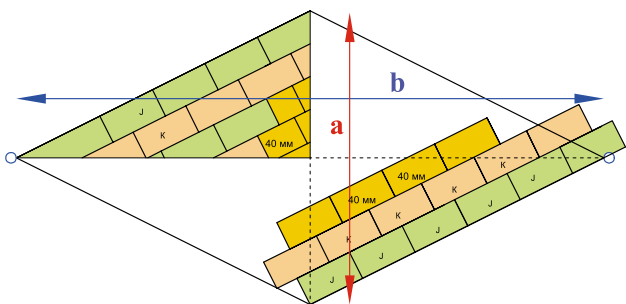

Для создания основного уклона на кровле, формирования разуклонки в ендове и контруклонов могут применяться клиновидные плит ТЕХНОРУФ Н30 КЛИН (1,7% и 4,2%) или ТЕХНОНИКОЛЬ PIR SLOPE (1,7% и 3,4%, 8,3%)

2.5. Устройство основания под кровлю

2.5.1. Устройство основания под кровельный материал на горизонтальной поверхности из цементно-песчаной стяжки

Устройство основания из цементно-песчаной стяжки, происходит по готовому уклонообразующему слою из засыпного материала или плит утеплителя. Перед началом устройства основания под кровлю по клиновидным плитам утеплителя рекомендуется выполнить разделительный слой (например, из рубероида, пергамина)



- Уложите армирующую сетку из проволоки Вр3 размером ячейки 150×150 мм. Картины сетки укладывайте с нахлестом минимум в 1 ячейку. В месте нахлеста свяжите картины сетки вязальной проволокой с шагом 300 мм (3 ячейки).



- Установите маячные рейки с шагом 1,5–3 м. Для соблюдения уклона и толщины стяжки рейки установите по отметкам, выверенным нивелиром. Для удобства высоту профиля рейки подберите равную толщине требуемой стяжки.

По засыпным утеплителям (керамзитовому гравия, перлитовому песку и т. д.) и по плитам теплоизоляции (каменная вата, экструзионный пенополистирол, пенополиизоцианурат) устраивают цементно-песчаные стяжки толщиной не менее 50 мм.



- Заполните цементно-песчаным раствором полосы, образованные рейками. Уложенный раствор выровняйте правилом, двигаясь по направляющим рейкам.
- После набора прочности стяжки, демонтируйте рейки и заполните цементно-песчаным раствором образовавшиеся полости от рейки.

Для удобства работы можно сначала заполнить цементно-песчаным раствором полосы, ограниченные рейками, через одну. Затем уложенный раствор выровнять правилом, двигаясь по направляющим рейкам. После набора прочности маячные рейки демонтировать и заполнить раствором промежуточные незаполненные полосы. Уложенный раствор выровнять правилом.

ВАЖНО! Во вновь устроенных цементно-песчаных стяжках выполните температурные швы. Хорошей практикой является устройство температурных швов по местам водораздела, при этом ширина шва рассчитывается отдельно:

$$\Delta L = L \alpha \Delta t,$$

$$\Delta t = t_2 - t_1,$$

где Δt — минимальная ширина температурного шва, мм;

l_0 — расстояние между швами, мм;

α — коэффициент температурного расширения основания (цементно-песчаные стяжка, асфальтобетон), $1/^\circ\text{C}$.

Коэффициент температурного расширения цементно-песчаной стяжки— $0,00001\text{ }^\circ\text{C}^{-1}$;

t_2 — «рабочая» температура, т.е. температура во время укладки основания;

t_1 — максимальная температура, воздействию которой может быть подвергнуто основание, $^\circ\text{C}$.

2.5.2. Устройство основания под кровельный материал на горизонтальной поверхности из сборной стяжки

Устройство основания из сборной стяжки, происходит по готовому слою из плит утеплителя. Укладка основания производится в два слоя.

ВАЖНО! Масса сборной стяжки должна обеспечивать защиту от срыва кровли из-за ветрового воздействия. В противном случае, сборную стяжку следует механически крепить в несущее основание. Количество крепежа определяется расчетом на ветровое воздействие с учетом прочности листов сборной стяжки на изгиб.



— Перед устройством основания из сборной стяжки, огрунтуйте листы сборной стяжки с двух сторон Праймером битумным ТЕХНОНИКОЛЬ № 01.

- Листы сборной стяжки укладывайте с разбежкой швов таким образом, чтобы листы верхнего слоя перекрывали швы нижнего слоя минимум на 500 мм.
- Крепление листов между собой осуществляйте заклепочным соединением или саморезами.
- Крепеж должен располагаться равномерно по всей поверхности листа. Шаг крепежа должен составлять 250–300мм.

ВАЖНО! В сборных стяжках должны быть предусмотрены температурные швы в местах водоразделов с шагом не более 20 м. А также должны быть выполнены зазоры шириной не менее 50 мм вдоль всех выступающих конструкций и вертикальных поверхностей стен и парапетов, за исключением мест расположения водоприемных воронок.

При уклонах кровли свыше 10% требуется механически крепить сборную стяжку в несущее основание.

2.5.3. Устройство основания под кровельный материал на горизонтальной поверхности из плит теплоизоляции

Основанием под кровельный ковер может служить поверхность теплоизоляционных плит. Для устройства основания под кровлю применяются следующие типы теплоизоляции **ТЕХНОНИКОЛЬ** :

- Плиты минераловатные ТЕХНОРУФ В, с прочностью на сжатие при 10% деформации не менее 0,060 Мпа (60кПа). Применяются при устройстве кровли с механической фиксацией.
- Плиты минераловатные ТЕХНОРУФ В ПРОФ С, с кашированной поверхностью из стеклохолста и прочностью на сжатие при 10% деформации не менее 0,060 Мпа (60 кПа). Применяются при устройстве кровли с механической фиксацией или с наплавлением на теплоизоляцию.
- Плиты из пенополиизоцианурата — PIR. Применяются при устройстве кровли с механической фиксацией или с наплавлением на теплоизоляцию. Наплавление на теплоизоляцию из пенополиизоцианурата возможно в случае применения плит с кашированной поверхностью из стеклохолста (PIR СХМ/СХМ).

Устройство основания выполняется в соответствии с пунктом 2.3.1.

ВАЖНО! Поверхность из полистиролбетона не может являться основанием под кровельный ковер.

2.5.4. Устройство местного понижения в местах установки воронки

ВАЖНО! Местное понижение кровли в местах установки воронок внутреннего водоотвода должно составлять 20–30 мм на расстоянии 500 мм от центра воронки. Этого можно добиться несколькими способами.

1 способ



— Установите на пароизоляционном слое деревянный короб. Высота стенки должна быть равна толщине утеплителя.

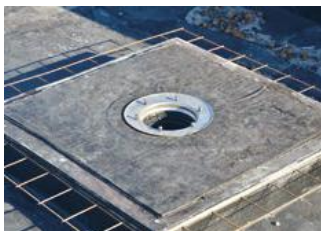

- Уложите в короб утеплитель и закройте сверху двумя листами хризотилцементными прессованными листами.
- Между листами установите армированную сетку.

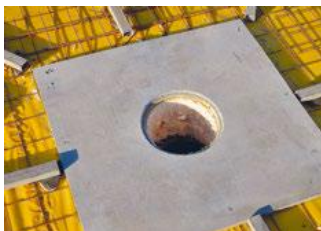

- После укладки теплоизоляционного слоя (см.п.2.3), установите уклонообразующий слой (см.п.2.4), причем нижняя отметка уклона должна совпадать с уровнем листа.



- Далее заливают цементно-песчаную стяжку (см. выше п.2.5.1) до листов.

2 способ

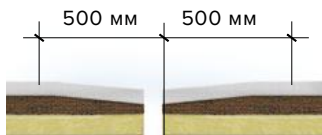

- Местное понижение можно добиться за счет уменьшения толщины уклонообразующего слоя из засыпного материала.
- Далее залейте цементно-песчаную стяжку.

3 способ



- Понижение выполняется при устройстве разуклонки к воронке, с помощью клиновидных плит утеплителя (см. п.2.4.2).
- Далее залейте цементно-песчаную стяжку.

4 способ

Данный способ характерен в случае применения теплоизоляционного слоя из каменной ваты.



— При устройстве кровельного ковра по основанию из теплоизоляционных плит местное понижение в местах установки воронки можно добиться за счет уменьшения толщины теплоизоляционного слоя на 20–30 мм на расстоянии 500мм от центра воронки.

— Теплоизоляционные минераловатные плиты на данном участке необходимо заменить на экструзионный пенополистирол XPS ТЕХНОНИКОЛЬ CARBON PROF.



— Поверх экструзионного пенополистирола укладывается хризотилцементный прессованный плоский лист толщиной 10 мм, огрунтованный праймером с двух сторон. Лист закрепляется в несущее основание

ВАЖНО! Для создания герметичного соединения приклейте XPS к пароизоляции с помощью герметика бутил-каучукового ТЕХНОНИКОЛЬ № 45. Если вы используете для вставки несколько слоев XPS, тогда необходимо приклеить плиты друг к другу с помощью герметика.

2.5.5. Устройство основания под кровельный материал на вертикальной поверхности

В вертикальных поверхностях монолитных железобетонных конструкций:



— Выровняйте поверхность монолитного железобетонного основания (стены, парапеты) цементно-песчаным раствором марки не ниже М150.

В вертикальных поверхностях сборных железобетонных конструкций:

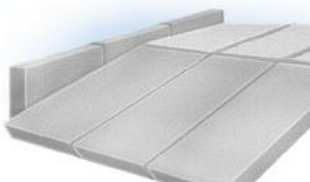

- Заделайте стыки железобетонных вертикальных конструкций (стены, парапеты) Герметиком двухкомпонентным полиуретановым ТЕХНОНИКОЛЬ № 2К.
- Выровняйте поверхность железобетонного основания (стены, парапеты) цементно-песчаным раствором марки не ниже М150.

Вертикальные конструкции из штучных материалов:

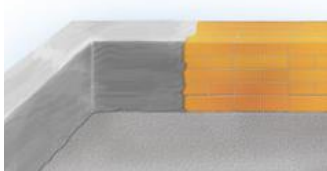

- Вертикальные поверхности конструкций, выполненные из штучных материалов (кирпича, пенобетонных блоков), необходимо оштукатурить цементно-песчаным раствором М150 на всю поверхность заведения дополнительного гидроизоляционного слоя.



- Вертикальные поверхности конструкций, выступающие над кровлей и выполненные из штучных материалов (кирпича, пенобетонных блоков), можно обшить хризотилцементными прессованными плоскими листами или цементно-стружечными плитами марки ЦСП-1 на всю поверхность заведения дополнительного гидроизоляционного слоя.

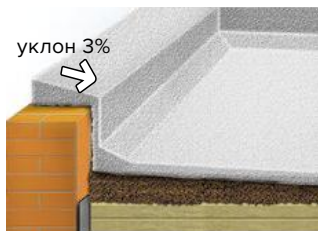

- На горизонтальной плоскости парапета, создайте уклон в 3% в сторону кровли

2.6. Подготовка основания перед укладкой кровельного ковра

2.6.1. Очистка поверхности основания под водоизоляционный ковер

Заделайте ц/п раствором М150 возможные раковины, трещины, неровности.

- Удалите с поверхности основания жировые загрязнения.
- Проверьте уклон основания. Сформированные уклоны должны быть не менее 1,5%. Уклон можно померить с помощью нивелира и рейки или с помощью уровня и рулетки.
- Проверьте ровность основания с помощью двухметровой рейки. На каждые 70–100 м² кровли проводите измерительный осмотр не менее 5 раз. Максимальный просвет не должен превышать 5 мм (вдоль уклона) и 10 мм (поперек уклона). При наличии на поверхности основания под кровлю цементного молочка, ржавчины и других веществ не жирового происхождения, удалить их с помощью абразивной обработки, после чего промыть и высушить основание. При большей глубине замащенное место удаляют и заменяют свежей бетонной смесью или заделывают цементно-песчаным раствором.
- Очистите поверхность основания от грязи, пыли, посторонних предметов, наледи и снега.
- Проверьте влажность основания. Влажность цементно-песчаных стяжек не должна превышать 5% по массе, а стяжек из асфальтобетона — 2,5%. В случае устройства кровельного ковра методом механической фиксации по цементно-песчаной стяжке, влажность основания не должна превышать 8%. Определение значений влажности бетона чаще всего производят с помощью заводских приборов — влагомеров.

В случае устройства основания из штучных элементов (сборная стяжка, плиты теплоизоляции) максимальный просвет при проверке основания с помощью двухметровой рейки не должен превышать 10 мм вдоль и поперек уклона. Отклонение плоскости элемента от заданного уклона (по всей площади) не более 0,2%.

2.6.2. Огрунтовка поверхности основания

Поверхность основания из цементно-песчаного раствора, бетона, теплоизоляционных плит PIR необходимо обработать грунтовочными холодными составами (праймерами) для обеспечения необходимого сцепления кровельных материалов с основанием. В качестве грунтовки, наносимой на сухие поверхности, рекомендуется применять Праймер битумный ТЕХНОНИКОЛЬ № 01. При устройстве кровли с механической фиксации огрунтовка основания на горизонтальной поверхности не требуется.

ВАЖНО! В соответствии с СП 71.13330 «Изоляционные и отделочные покрытия» Праймер ТЕХНОНИКОЛЬ № 01 наносится на основание с влажностью по массе не более 5%.



- Нанесите разметку, чтобы огрунтовать всю площадь заведения материала на вертикальную поверхность (стена, парапет).



- Нанесите праймер на поверхность. Используйте для этого малярный валик.
- На вертикальной поверхности для аккуратного нанесения праймера используйте малярный скотч, наклеив его по разметке.



- Нанесите праймер на парапет со стороны фасада на 50 мм, для заведения гидроизоляционного материала.
- В труднодоступных местах воспользуйтесь кистью с жесткой щетиной.

ВАЖНО! Выдержите поверхность до полного высыхания праймера. Время высыхания праймера зависит от его марки и климатических условий во время проведения работ.



- Определить, высох ли праймер, можно, приложив к нему тампон: на приложенном к высохшей грунтовке тампоне не должно оставаться следов битума.

ВАЖНО! Не допускается выполнение работ по нанесению грунтовочного состава одновременно с работами по наплавлению кровельного ковра.

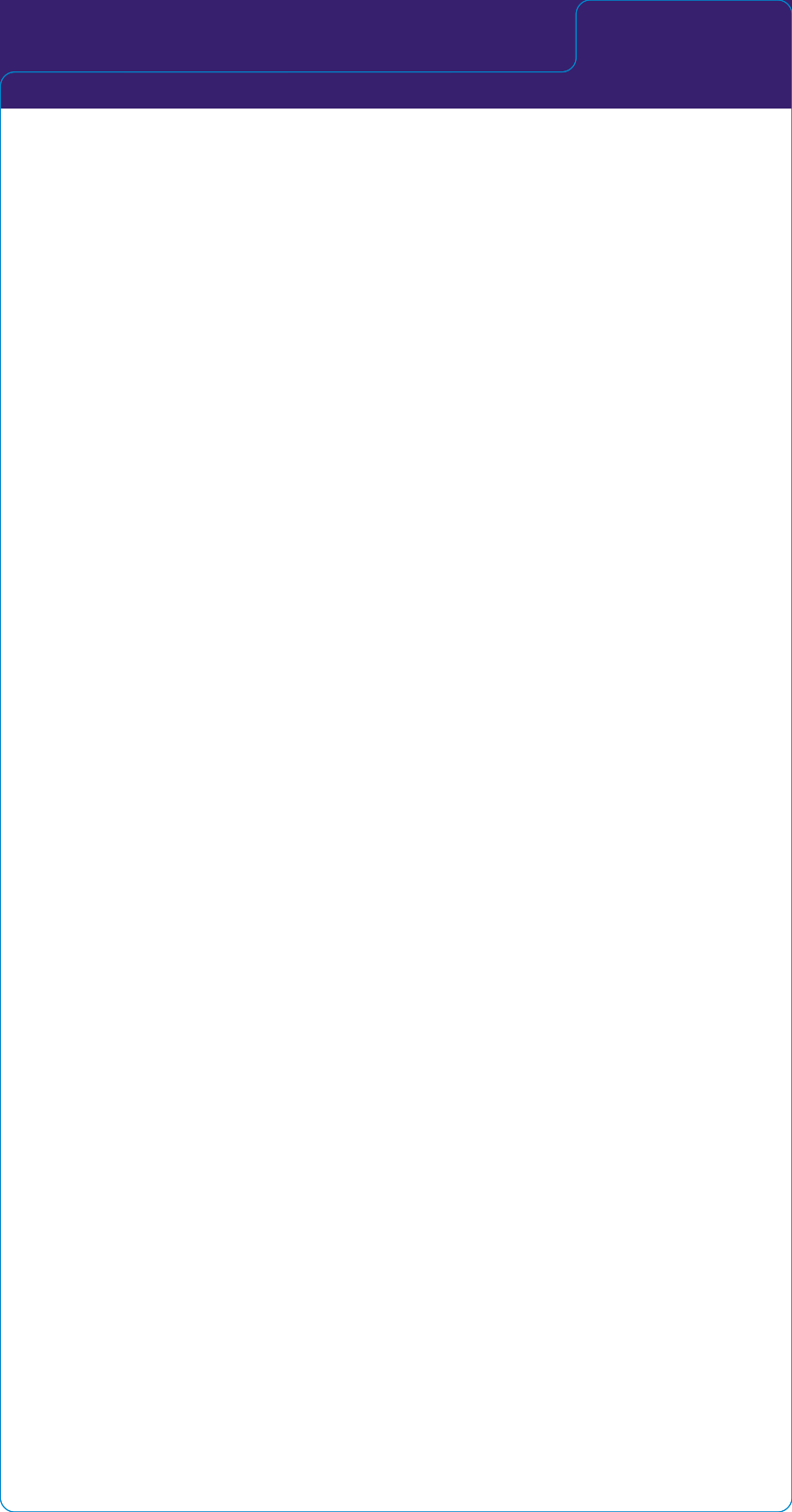

3.

**Основные
требования
к основанию
и крепежу
при механической
фиксации кровли**

3.	Основные требования к основанию и крепежу при механической фиксации кровли	49
3.1.	Требования к основанию	49
3.2.	Как правильно выбрать крепеж для механической фиксации кровли	49
3.3.	Основные требования к расчету количества и шага крепежа	51
3.4.	Оборудование для механической фиксации	55

3. Основные требования к основанию и крепежу при механической фиксации кровли

3.1. Требования к основанию

Механическая фиксация кровли возможна в следующие типы основания:

- в армированную цементно-песчанную стяжку толщиной не менее 50 мм и прочностью на сжатие не менее 5 кПа;
- в монолитные и сборные ж/б плиты, толщиной не менее 120 мм.

ВАЖНО! Механическая фиксация в пустотные и ребристые плиты не рекомендуется. Это может привести к ослаблению несущей способности плиты, поэтому при выборе решения кровли с мех. фиксацией необходимо выполнить основание под кровлю из цементно-песчанной стяжки или применить решение ТН-КРОВЛЯ СОЛИД или ТН-КРОВЛЯ ЭКСПРЕСС СОЛИД.

Перед выполнением работ необходимо определить сопротивление выдергиванию крепежного элемента из основания по таблице.

Основание для установки крепежных элементов	Сопротивление выдергиванию крепежного элемента Н, не менее
Армированная цементно-песчаная стяжка марки не ниже М150 толщиной не менее 50 мм	800
Тяжелый бетон М200, мелкий заполнитель, фракция зерен 0,63–5,0 мм	850
Тяжелый бетон М300, мелкий заполнитель, фракция зерен 0,63–5,0 мм	850
Тяжелый бетон класса В15 (М200), крупный заполнитель, фракция зерен 10–20 мм	900
Тяжелый бетон класса В20 (М250), крупный заполнитель, фракция зерен 10–20 мм	900

3.2. Как правильно выбрать крепеж для механической фиксации кровли

Элементы механического крепления для фиксации теплоизоляционных и кровельных материалов являются важной частью в конструкции крыши. Целостность и срок службы кровли зависят от правильности выбора крепления, расчета необходимого количества и шага крепления, качества проведения монтажных работ.

Крепление водоизоляционного ковра в несущее основание через теплоизоляционный слой производят с помощью пластиковых телескопических крепежных элементов ТЕХНОНИКОЛЬ* (1) и специальных саморезов:

- Для крепления в основание из бетона класса В15-В25 или цементно-песчанную стяжку толщиной не менее 50 мм из раствора марки не ниже М150 применяются кровельные остроконечные винты ТЕХНОНИКОЛЬ диаметром 4,8 мм длиной 45 или 60 мм (2,4).
- Для крепления в основание из бетона класса В25 применяется забивной анкер в сочетании с полиамидной анкерной гильзой длиной 45 или 60 мм (3).

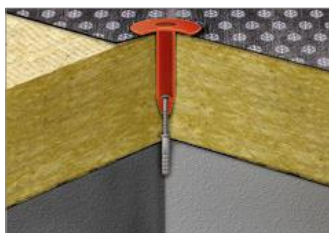

Крепление в ж/б основание

* Телескопический пластиковый элемент применяется на уклонах до 10%. При уклонах более 10% вместо телескопического крепежа используют стальной саморез со стальной шайбой. Саморез, используемый для такой фиксации, должен иметь резьбу в верхней части для предотвращения смещения шайбы вниз по саморезу в процессе эксплуатации.

- Длина телескопического элемента должна быть меньше толщины слоя теплоизоляции на 15% (и не менее чем на 20 мм). Это значение обусловлено деформацией утеплителя при приложении к нему механической нагрузки.
- Саморез подбирают по длине таким образом, чтобы он вкручивался в бетонное или цементно-песчаное основание не менее чем на 45 мм.

Для удобства подбора длины крепежных элементов в зависимости от толщины утеплителя, можете воспользоваться таблицей таблицей 2 (стр 60).

При устройстве кровли по жесткому основанию крепление производится при помощи металлических круглых тарельчатых держателей диаметром 50 мм (1) и специальных саморезов:

- для крепления в основание из бетона класса В15-В25 или цементно-песчаную стяжку толщиной не менее 50 мм из раствора марки не ниже М150 применяются кровельные остроконечные винты ТЕХНОНИКОЛЬ диаметром 4,8 мм в сочетании с полиамидной анкерной гильзой длиной 45 или 60 мм (2,4);
- для крепления в основание из бетона класса В25 применяется забивной анкер (3).



3.3. Основные требования к расчету количества и шага крепежа

Количество крепежа определяется согласно расчету на ветровую нагрузку в проектном решении.



Таблица 2

Толщина теплоизоляции, мм	Длина крепежных элементов, мм		
	Бетонное основание		
	Телескопический крепеж ТЕХНОНИКОЛЬ, мм	Саморез остроконечный ТЕХНОНИКОЛЬ 4,8 мм	Анкерный элемент 8×45 мм
40	20	80	45
50	20	90	45
60	20	100	45
70	50	80	45
80	50	80	45
90	60	90	45
100	80	80	45
110	80	90	45
120	100	80	45
130	100	90	45
140	120	80	45
150	130	80	45
160	140	80	45
170	150	80	45
180	150	90	45
190	150	100	45
200	180	80	45
210	180	90	45
220	180	100	45
230	200	100	45
240	200	100	45
250	150	160	45
260	170	160	45
270	170	160	45
280	180	160	45
290	200	160	45
300	200	160	45
310	170	200	45
320	180	200	45
330	200	200	45
340	200	200	45
350	220	200	45
360	220	200	45
370	—	—	—
380	—	—	—



ВАЖНО! Ошибки в расчетах могут привести к необратимым последствиям.

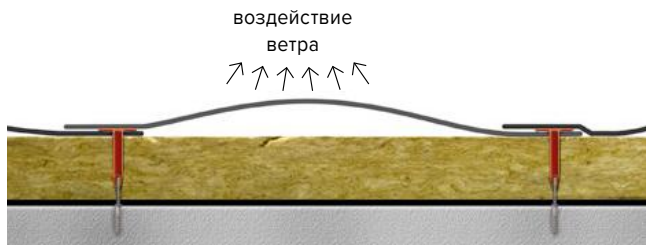
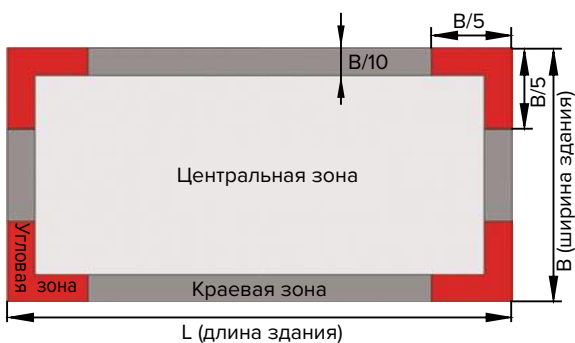

По интенсивности воздействия ветровой нагрузки кровля условно делится на 3 зоны: угловая, краевая и центральная. Ветровое воздействие на кровле в угловых зонах больше, чем в других зонах. Поэтому количество крепежей в угловой зоне, так же должно быть больше.

Рекомендации по расчету шага крепежа в жесткое основание (цементно-песчанная стяжка, монолитные плиты):

- направление кровли зависит от угла наклона (см. п. 5.2.2);
- шаг крепежных элементов должен быть в пределах 150–350мм; при большей величине расчетного шага его принимают равным 350мм.

3.3.1. Особенности механической фиксации кровельного материала

- а) Крепеж в боковом нахлесте устанавливайте на расстоянии 45 мм от края рулона. Размер бокового нахлеста при укладке материала Техноэласт ФИКС должен составлять не менее 100 мм.

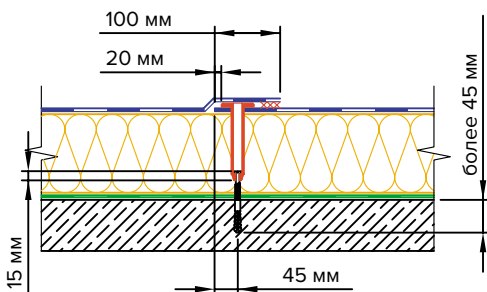

- б) Допускается устанавливать крепеж в торцевом нахлесте, но только в случаях натяжки рулона (данный крепеж не учитывается при ветровом расчете и на уклонах кровли более 10%).

ВАЖНО! Шаг крепежа не должен превышать 350 мм.

- в) В случае, если по расчету шаг крепежа составляет менее 150 мм (при фиксации в жесткое основание), допускается устанавливать крепеж способом, описанным ниже.

Фиксация Техноэласт ФИКС в двухслойных кровлях:

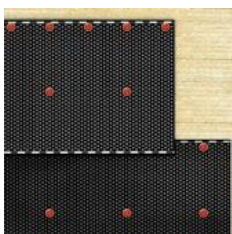

- Крепеж установите по центру материала, при этом данная схема крепления не будет являться дефектом.

- г) Дополнительный крепеж устанавливается по периметру всей кровли вдоль парапета, свесов, инженерных коммуникаций (вентиляционных и лифтовых шахт, крышных вентиляторов и т.д.). Шаг дополнительного крепежа должен составлять не более 250 мм.



ВАЖНО! На вертикальных конструкциях (стены, парапет, вентиляционные шахты и т.п.) запрещается механическая фиксация кровли. Кровельный ковер должен быть полностью приклеен на основание.

3.4. Оборудование для механической фиксации

- Для механической фиксации кровли по бетонному основанию (цементно-песчанной стяжки) понадобится перфоратор (2), бур по бетону, шурупверт с насадкой с крестообразным шлицем (1).



ВАЖНО! Отклонение инструмента от оси сверления к поверхности основания кровли должно быть не более 2° . Не затягивайте крепеж слишком сильно, чтобы на материале не появились стянутые места в области шва.

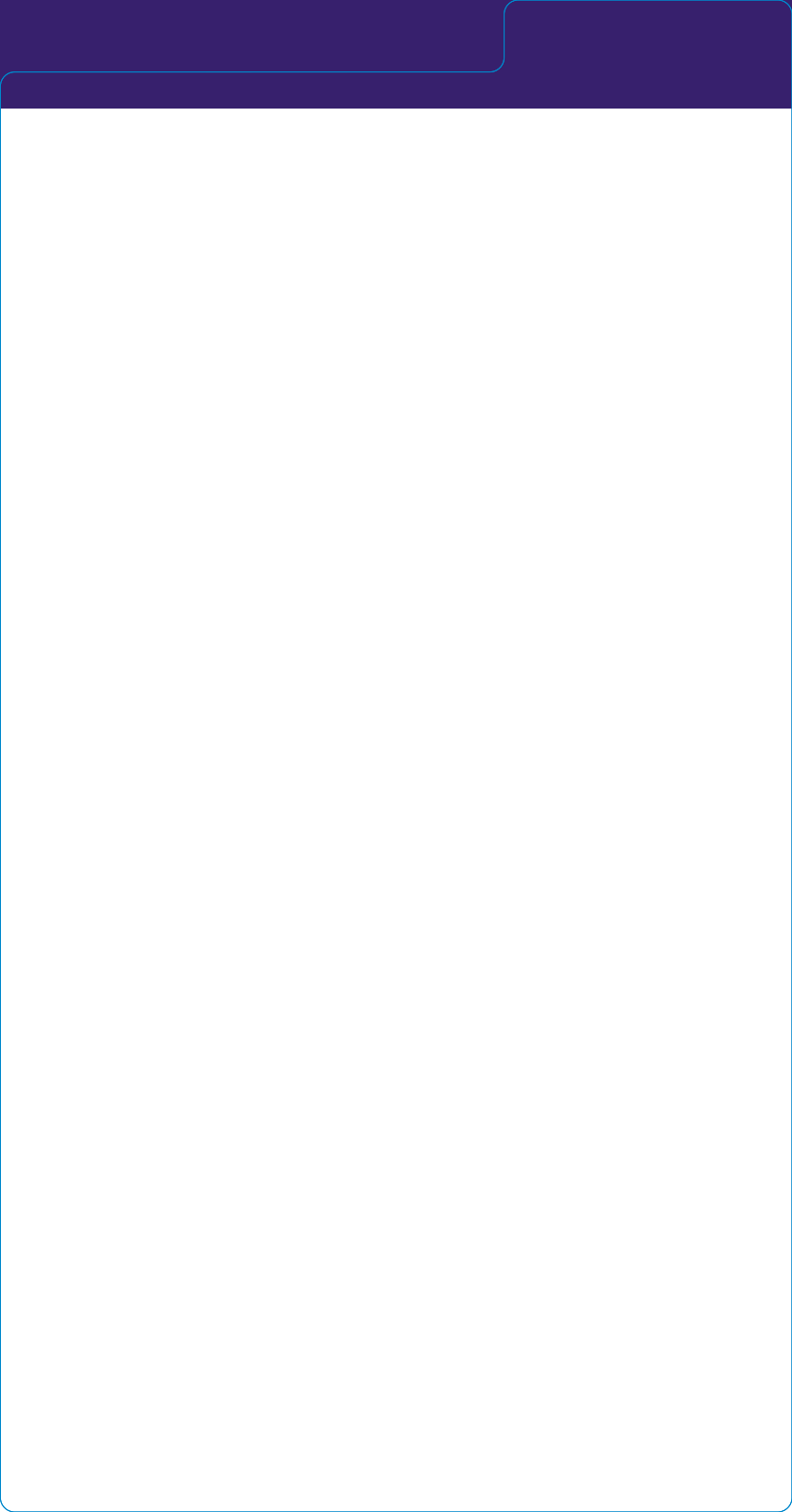

4.

Работа с оборудованием

4.	Работа с оборудованием	59
4.1.	Работа с оборудованием при устройстве нижнего слоя с механической фиксацией	59
4.2.	Работа с оборудованием при устройстве кровель методом наплавления на горизонтальной поверхности	61
4.3.	Устройство нижнего слоя на горизонтальной поверхности с использованием самоклеящихся материалов	65
4.4.	Работа с оборудованием при устройстве кровель методом наплавления на вертикальной поверхности	66

4. Работа с оборудованием

4.1. Работа с оборудованием при устройстве нижнего слоя с механической фиксацией

При устройстве двухслойной кровли верхний слой должен полностью быть приклеен к нижнему, в связи с этим сварку швов нижнего слоя и приклейку верхнего слоя к нижнему осуществляют с помощью стандартных горелок.

При особых требованиях по укладке нижнего слоя по горючим основаниям, рекомендуем использовать автоматическое сварное оборудование. Ознакомится с данным оборудованием и технологией Вы можете в «Инструкции по устройству кровель с механической фиксацией» компании ТЕХНОНИКОЛЬ ».

Перед началом выполнения работ по сварке швов должны быть выставлены все необходимые нахлесты (см. п. 5.2.2) и механически зафиксирован материал в нахлесте снизу (см. п. 3.3).



- Для удобства заведения стандартной горелки под шов в нахлесте отогните боковую кромку уложенного сверху материала и поставьте ногу на боковую кромку механически зафиксированного материала.



- Направьте пламя горелки под шов.

- Для качественного наплавления материала необходимо добиться равномерного вытека битумно-полимерного вяжущего из-под кромки материала.

- Наплавление осуществляется «на себя».



- Сразу после сварки, пока не остыл материал, пройдитесь прикаточным роликом по сваренному шву для полной герметизации нахлеста.



- Признаком хорошего, правильного прогрева материала является вытекание битумно-полимерного вяжущего из-под боковой кромки материала от 10 до 25 мм.

ВАЖНО! Вытек более 25 мм свидетельствует о перегреве материала. Перегрев при наплавлении ухудшает эксплуатационные свойства кровли.

Сварка швов может выполняться с помощью специализированной горелки и прикаточного ролика.



- Отгибать ногой материал, как было указано при сварке швов стандартной горелкой, не нужно. Необходимый карман формирует сопло горелки.

Вставьте сопло шовной горелки под шов и сварите данный нахлест.



- Для качественного наплавления материала необходимо добиться равномерного вытека битумно-полимерного вяжущего из-под кромки материала.
- Наплавление осуществляется «на себя».



- Сразу после сварки, пока не остыл материал, пройдитесь прикаточным роликом по сваренному шву для полной герметизации нахлеста, как указано ранее.

4.2. Работа с оборудованием при устройстве кровель методом наплавления на горизонтальной поверхности

При устройстве кровли методом наплавления приклейку материала нижнего и верхнего слоев осуществляется с помощью стандартных горелок.

ВАЖНО! В зависимости от уклона (см. п.5.2.) существует два способа намотки и раскатки рулона при наплавлении.

Способ № 1 применяют при малых уклонах кровли

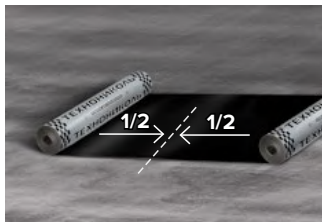

- Выровненное полотно сматывайте в рулон до середины. Намотку рулона лучше производить на металлическую трубу или на картонную шпулю. Следите за тем, чтобы край рулона был ровным.

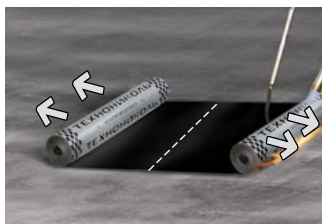

- Материал наплавляйте от середины в обе стороны.



- При наплавлении кровельного материала раскатывайте рулон «на себя». Для удобства раскатывания рулона используйте крюк.

Способ № 2 применяют при больших уклонах кровли (более 8%), чтобы не допускать возможного смещения рулона при наплавлении.

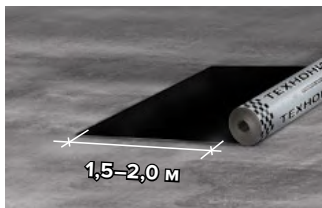

- Выровненное полотно сматывайте не до конца, оставьте 1,5–2 м.

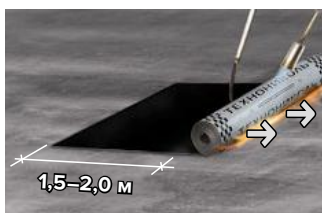

- Наплавьте рулон на основание. При наплавлении кровельного материала раскатайте «рулон на себя».
- После наплавления рулона, наплавьте оставшийся участок рулона (1,5–2 м).

Основные правила наплавления рулонов нижнего слоя:

Перед началом выполнения работ должны быть выставлены все необходимые нахлесты (см. п 5.2.1)



- Нагрев производите плавными движениями горелки.
- При наплавлении рулона, обеспечьте равномерный нагрев материала и поверхности основания.

ВАЖНО! При устройстве кровель по теплоизоляционным плитам, нагрев поверхности основания не требуется. Наплавление материала производится при пониженном давлении газа до 1–1,2 атм (до 1,0–1,2 кгс/см²). Пламя горелки направляется только на поверхность рулона. Длина пламени от места выхода из горелки до рулона не более 300–400 мм.



- При наплавлении смежных рулонов траектория движения горелки должна описывать букву «Г», с дополнительным прогревом той области материала, которая идет внахлест (размеры нахлестов указаны ниже).



- Деформация рисунка свидетельствует о правильном разогреве битумно-полимерного вяжущего с нижней стороны рулонного материала.



- Для качественного наплавления материала на основание необходимо добиться небольшого валика битумно-полимерного вяжущего в месте соприкосновения материала с поверхностью.



- ВАЖНО!** Запрещается ходить по неостывшему материалу!!!



- Признаком хорошего, правильного прогрева материала является вытекание битумно-полимерного вяжущего из-под боковой кромки материала от 10 мм до 25 мм.

При использовании материала для нижнего слоя марки Унифлекс ВЕНТ, имеющего полоски битумно-полимерного вяжущего с нижней стороны полотна, технология укладки аналогична рассмотренной.



Основные правила наплавления рулонов верхнего слоя:

Перед началом выполнения работ должны быть выставлены все необходимые нахлесты (см. п 5.2.3)



— Нагрев производите плавными движениями горелки. При наплавлении первого рулона в пониженном участке кровли, обеспечьте равномерный нагрев материала и поверхности основания.



— При наплавлении смежных рулонов траектория движения горелки должна описывать букву «Г», с дополнительным прогревом той области материала, которая идет внахлест.



— Для качественного наплавления материала на основание необходимо добиться небольшого валика битумно-полимерного вяжущего в месте соприкосновения материала с поверхностью.



— В случаях наплавления по крупнозернистой посыпке (торцевые, боковые нахлесты и т.п.) удалите посыпку из области наплавления:

- разогрейте материал при помощи пламени горелки;
- втопите посыпку в битум при помощи шпателя.

ВАЖНО! Наплавление материала на крупнозернистую посыпку может повлечь протечки кровли.



— Признаком хорошего, правильного прогрева материала является вытекание битумно-полимерного вяжущего из-под боковой кромки материала от 10 мм до 25 мм.

ВАЖНО! Вытек более 30 мм вдоль всего продольного нахлеста свидетельствует о перегреве материала. Перегрев при наплавлении ухудшает эксплуатационные свойства кровли.



ВАЖНО! Запрещается ходить по неостывшему материалу!!! Посыпка утапливается в слой битумного вяжущего и на поверхности будут оставаться следы или участки с отслоившимся верхним слоем материала, что приведёт к ухудшению внешнего вида, ускоренному старению под воздействием солнечного излучения или механическому повреждению кровли.

4.3. Устройство нижнего слоя на горизонтальной поверхности с использованием самоклеящихся материалов

При устройстве кровли по основанию из цементно-песчаной стяжки или поверхности теплоизоляционных плит PIR СХМ/СХМ (кашированные стеклохолстом) нижний слой может быть выполнен из самоклеящихся материалов Унифлекс С, без применения открытого пламени.

ВАЖНО! Работы по устройству кровли из самоклеящегося материала должны проходить при температуре окружающего воздуха не ниже +5 °С. Не допускается укладка самоклеящихся материалов по основанию, покрытому росой или в туман.



Для удобства укладки материала приклейте начало рулона на поверхность основания:

- скатайте начало рулона на расстоянии 500 мм от вертикальной конструкции;
- надрежьте съемную пленку со скатанной части рулона;
- снимите съемную пленку и наклейте часть материала на основание.



— Укладку материала осуществляют два кровельщика. Один рабочий вытягивает антиадгезионную пленку на себя, разматывая рулон. Второй рабочий приглаживает материал при помощи щетки, выдавливая воздух из-под материала для обеспечения качественной приклейки к основанию.

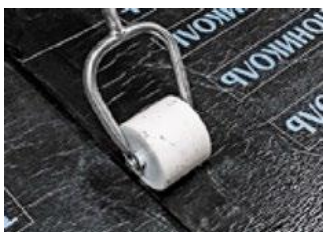

— Для улучшения качества приклейки уложенный материал прикатывают тяжелым роликом. Продольные швы дополнительно прикатывают тяжелым ручным.

4.4. Работа с оборудованием при устройстве кровель методом наплавления на вертикальной поверхности

На вертикальной поверхности кровля (двухслойная, однослойная) должна быть полностью приклеена (наплавлена) на основание. При устройстве двухслойной кровли на вертикальных поверхностях применяется материалы Техноэласт ЭПП и Техноэласт ЭКП (см. п. 6.2. и п. 6.3).



— Наплавление производится раскатывая рулон снизу вверх от верхнего края переходного бортика.

— Для качественного наплавления на основание необходимо добиться небольшого валика битумно-полимерного вяжущего в месте соприкосновения материала с поверхностью.



— Приклеенный материал необходимо дополнительно пригладить и придавить от центра рулона к краям выдавливая битумное вяжущее и воздух.



— После приглаживания оставшийся не приклеенный участок оттяните от основания и продолжите наплавление.



— После выполнения вертикальной приклейки, наплавьте материал на переходной бортик и на горизонтальный участок.



- Тщательно придавите или прикатайте материал в местах изломов основания.



- Для обеспечения нахлеста с дополнительным верхним слоем, разогрейте материал и втопите посыпку.

5.

**Укладка
кровельного
рулонного
материала**

5.	Укладка кровельного рулонного материала	71
5.1.	Установка монтажных элементов и закладных деталей	71
5.1.1.	Установка слоев усиления в местах примыкания с вертикальными конструкциями (стены, парапеты)	71
5.1.2.	Установка слоев усиления в области водоприемной воронки	73
5.1.3.	Установка водоприемной воронки	74
5.1.4.	Устройство температурных швов	77
5.1.5.	Установка слоев усиления на коньке и в ендове	78
5.2.	Укладка рулонного кровельного материала	78
5.2.1.	Наплавление нижнего слоя	80
5.2.2.	Механическая фиксация нижнего слоя	84
5.2.3.	Наплавление верхнего слоя	86

5. Укладка кровельного рулонного материала

5.1. Установка монтажных элементов и закладных деталей

Перед укладкой основного кровельного ковра выполняют следующие работы:

- приклейка дополнительных слоев усиления;
- установка водоприемной воронки;
- устройство температурных швов;
- установка наклонных бортиков;
- установка дополнительного слоя усиления на наклонный бортик из материала без посыпки.

Слои усиления нужны для увеличения надежности, герметичности и долговечности кровли в местах установки водоприемных воронок, конька, ендовы, примыканиях к вертикальным поверхностям (парапеты, стены) и прочим элементам.

5.1.1. Установка слоев усиления в местах примыкания с вертикальными конструкциями (стены, парапеты)



- Установите наклонные бортики (ТЕХНОРУФ В60 ГАЛТЕЛЬ) на Мاستику кровельную горячую ТЕХНОНИКОЛЬ № 41 (Эврика) в местах примыкания к парапетам, стенам и другим вертикальным конструкциям.



- При устройстве кровли методом механической фиксации нижнего слоя, наклонные бортики (ТЕХНОРУФ В 60 ГАЛТЕЛЬ) устанавливаются на предварительно разогретый пламенем горелки материал, подведенный к парапету.

В случае устройство основания из цементно-песчаной стяжки бортики могут быть выполнены из цементно-песчаного раствора М150 с катетами 100×100 мм, при этом наклонную поверхность бортика необходимо праймировать.

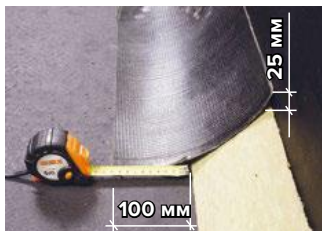

- Подготовьте полосы слоя усиления из материала Техноэласт ЭПП. Слой усиления должен полностью перекрывать бортик, заходить на горизонтальную поверхность от бортика на 100 мм и на вертикальную поверхность от бортика на 25 мм.

Торцевую часть рулона можно завести на наклонный бортик без устройства слоя усиления, при устройстве нижнего слоя водоизоляционного ковра методом наплавления. Это возможно только при подведении рулона к вертикальной конструкции торцевой частью: на вертикальную поверхность торцевая часть рулона должна заходить на 25 мм выше от наклонного бортика.



- Наплавьте полосы слоя усиления из материала на наклонный бортик.
- Нагрев производите плавными движениями горелки, обеспечьте равномерный нагрев материала и поверхности основания.



- Для качественного наплавления материала на основание необходимо добиться небольшого валика битумно-полимерного вяжущего в месте соприкосновения материала с поверхностью.



- Признаком хорошего, правильного прогрева материала является вытекание битумно-полимерного вяжущего из-под боковой кромки материала от 10 мм до 25 мм.

ВАЖНО! Во избежания противошовки, укладку слоев усиления из материала Техноэласт ЭПП нужно начинать с пониженных участков кровли.

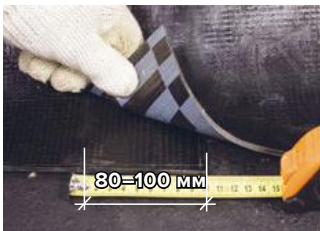

- Боковые нахлесты между соседними слоями усиления должны составлять 100 мм.

5.1.2. Установка слоев усиления в области водоприемной воронки



- Вырежьте дополнительный слой усиления из материала Техноэласт ЭПП размером 500×500 мм. Рекомендуется скруглить углы полученного дополнительного слоя.



- Наплавьте слой усиления в область местного понижения водоприемной воронки (согласно проекту). Нагрев производите плавными движениями горелки, обеспечьте равномерный нагрев материала и поверхности основания.



- Для качественного наплавления материала на основание необходимо добиться небольшого валика битумно-полимерного вяжущего в месте соприкосновения материала с поверхностью.



- Признаком хорошего, правильного прогрева материала является вытекание битумно-полимерного вяжущего из-под боковой кромки материала от 10мм до 25 мм.



- В установленном слое усиления прорежьте круглое отверстие под трубу водоприемной воронки и очертите контур юбки воронки.

При устройстве кровли с механической фиксацией нижнего слоя, уложенного по теплоизоляционным плитам:



- К листу плоского шифера (см. п 2.5.4.) приварите слой усиления из материала Техноэласт ЭПП.
- Закрепите лист плоского шифера в несущее основание. Лист должен крепиться не менее чем 4-мя телескопическими крепежами.

5.1.3. Установка водоприемной воронки



- Сожгите пленку на поверхности материала в месте установки воронки.
- При использовании в качестве материалов нижнего слоя тонких наплавляемых материалов перед установкой фланца воронки необходимо обжечь пленку на материале и налить слой Мастики кровельной горячей ТЕХНОНИКОЛЬ № 41 (Эврика) или намазать шпателем Мастику герметизирующую ТЕХНОНИКОЛЬ № 71.



- Установите воронку и вдавите юбку водоприемной воронки в разогретую область или в слой мастики. Следите за равномерным вытеком битумно-полимерного вяжущего из-под юбки воронки. Вытек обеспечивает полную герметичность соединения.

Для создания герметичного соединения с воронкой, необходимо обмазать фланец воронки битумным вяжущем. Существует несколько способов нанесения битумного вяжущего:

1. Способ «горячего» нанесения с помощью Мастики кровельной горячей ТЕХНОНИКОЛЬ № 41 (Эврика)
2. Способ «горячего» нанесения с помощью обрезков материала Техноэласт
3. Способ «холодного» нанесения с помощью Мастики герметизирующей ТЕХНОНИКОЛЬ № 71

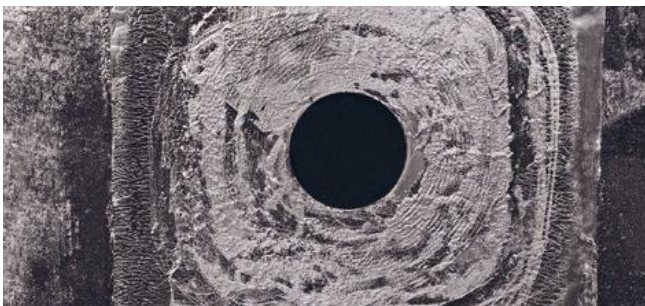

Первый «горячий» способ нанесения — при помощи Мастики кровельной горячей ТЕХНОНИКОЛЬ № 41 (Эврика):



- Разлейте горячую мастику по всему фланцу воронки. Последующая укладка кровельного материала осуществляется в соответствии с п.5.2.1 или п 5.2.2.

Второй «горячий» способ нанесения — при помощи обрезков материала Техноэласт:



— Возьмите обрезки материала Техноэласт. Разогрейте нижнюю сторону материала, и шпателем перенесите разогретое битумно-полимерное вяжущее на фланец водоприёмной воронки.



- Равномерно распределите вяжущее по всей площади фланца воронки.
- Последующая укладка кровельного материала осуществляется в соответствии с п.5.2.1 или п 5.2.2

Третий «холодный» способ нанесения — при помощи Мастики герметизирующей ТЕХНОНИКОЛЬ № 71.



— Обмажьте фланец воронки Мasticкой герметизирующей ТЕХНОНИКОЛЬ № 71 непосредственно перед укладкой кровельного слоя.



- Сожгите пленку с нижней стороны участка материала Техноэласт, который будет уложен на фланец воронки. Участок материала с обожжённой пленкой уложите на обмазанной мастикой фланец без наплавления.
- Оставшуюся часть рулона наплавьте в соответствии с п.5.2.1 или п 5.2.2

5.1.4. Устройство температурных швов

Температурные швы необходимы для предотвращения повреждений цементно-песчанной стяжки и монолитной теплоизоляции (возникновение трещин), вызываемых температурными деформациями, которые могут привести к повреждению кровельного ковра.

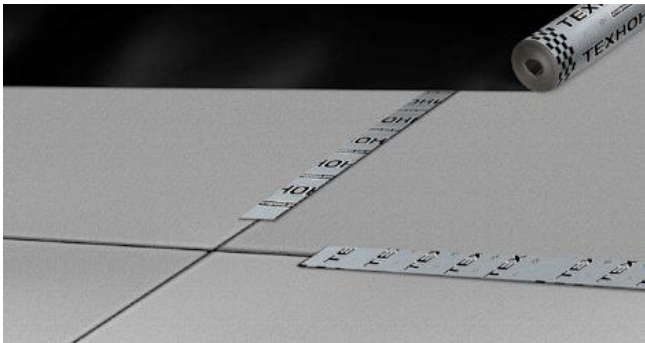

- Перекройте температурные швы, устроенные в п.2.5.1, полосами рулонного материала посыпкой вниз шириной 100–150 мм.

ВАЖНО! Приплавьте полосу точно с одной стороны шва для того, чтобы в процессе укладки кровельного материала не было смещения.

При устройстве основания из сборной стяжки, должны быть выполнены зазоры шириной не менее 50мм вдоль всех выступающих конструкций и вертикальных поверхностей стен и парапетов, за исключением мест расположения водоприемных воронок. А также предусмотрены швы в местах водоразделов с шагом не более 20м.

5.1.5. Установка слоев усиления на коньке и в ендове

В соответствии с СП 17.13330.2017 «Кровля», при уклонах кровли 3% и более конек кровли усиливают на ширину 250 мм с каждой стороны, а ендову — на ширину 500 мм от линии перегиба одним слоем рулонного кровельного материала.

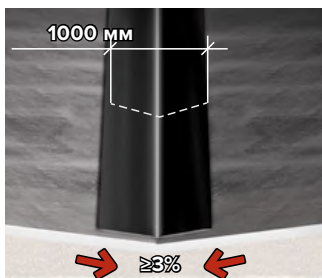
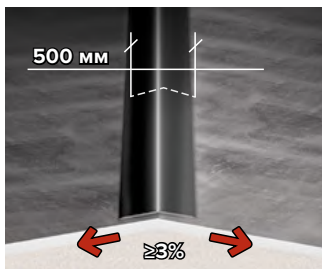

5.2. Укладка рулонного кровельного материала

Определитесь с направлением раскатки рулонов:

- При уклонах более 15% раскатка рулонов должна производиться вдоль уклона, при уклонах менее 15% — как вдоль, так и поперек уклона.



ВАЖНО! Перекрестная наклейка полотнищ рулонов верхнего и нижнего слоев основного кровельного ковра не допускается!

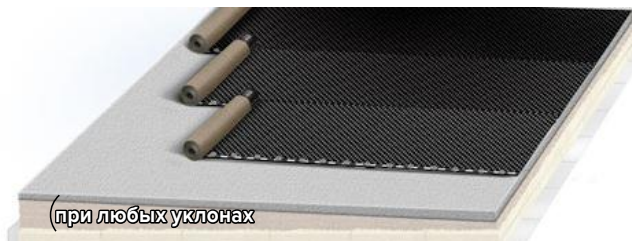

ВАЖНО! Укладку рулонного материала начинайте с пониженного участка (карнизные свесы, ендовы, места установки воронок и т.п.).



- Хорошей практикой является разметка рулонов на подготовленном основании.
- Разметка обеспечит ровность наклеивания, поможет избежать смещения рулонов и уменьшит расход материала.



- Выставьте рулоны Техноэласт в вертикальное положение. На рабочих местах запас материалов не должен превышать сменной потребности.

5.2.1. Направление нижнего слоя

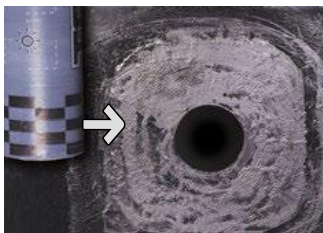

- Полностью раскатайте рулон материала Техноэласт ЭПП так, чтобы боковая кромка проходила через ось водоприёмной воронки.



- Выровняйте рулон, согласно разметке. Для того, чтобы рулон не смещался в процессе выравнивания и для того, чтобы не образовывались волны на рулоне, необходимо, чтобы кровельщик встал на один край рулона, а другой кровельщик выравнивал рулон.



В зависимости от уклона выберите способ намотки и раскатки рулона (см. п.4.2).



- Признаком хорошего, правильного прогрева материала является вытекание битумно-полимерного вяжущего из-под боковой кромки материала от 10 мм до 25 мм.

ВАЖНО! Вытек более 30 мм вдоль всего продольного нахлеста свидетельствует о перегреве материала. Перегрев при наплавлении ухудшает эксплуатационные свойства кровли.

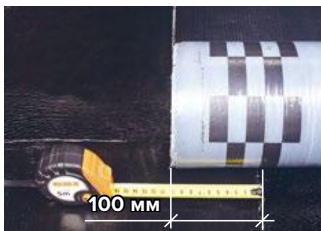

- Боковой нахлест смежных рулонов должен составлять 100 мм.

Соблюдайте порядок раскладки материала в боковых нахлестах от самых низких точек кровли к самой высокой для предотвращения противошовки. Вода должна стекать со шва в сторону водораздела.



ВАЖНО! Самый первый уложенный рулон на пониженном участке водоприемной воронки должен быть перекрыт с каждой стороны соседними полотнищами на 100 мм.



- Торцевой нахлест смежных рулонов должен составлять не менее 150 мм.

— Во избежание противошовки соблюдайте правильный нахлест торцевого шва. Вода должна стекать со шва в сторону водоприёмной воронки.

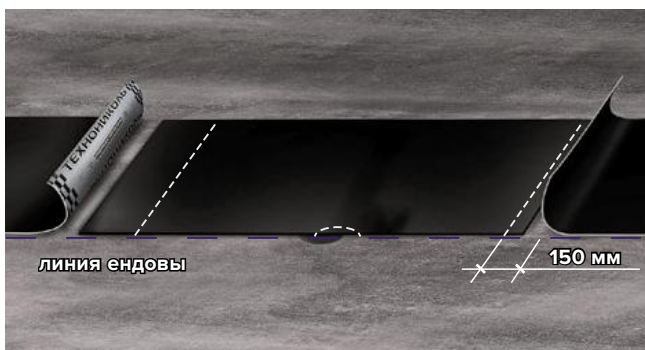

— Для увеличения надежности и герметичности торцевого нахлеста рекомендуем осуществить подрезку угла полотна материала, находящегося в нахлесте снизу. Подрезку проводите под углом 45°.

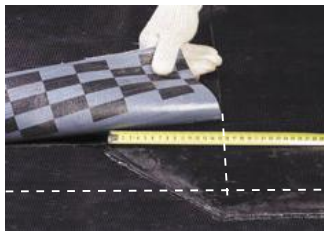

— Самый первый рулон на пониженном участке рекомендуется подрезать с двух сторон.

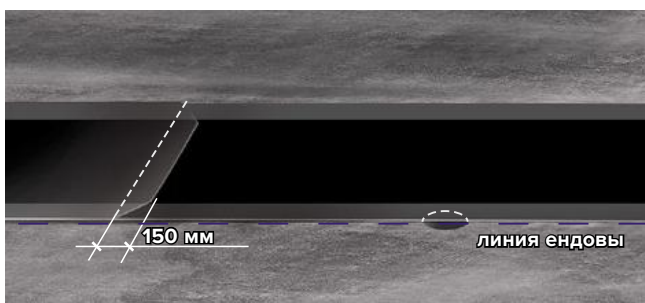

— Последующая укладка и подрезка угла рулонов:

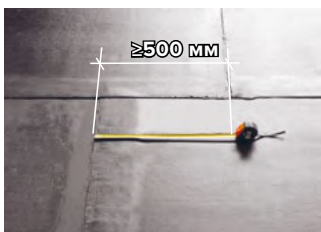
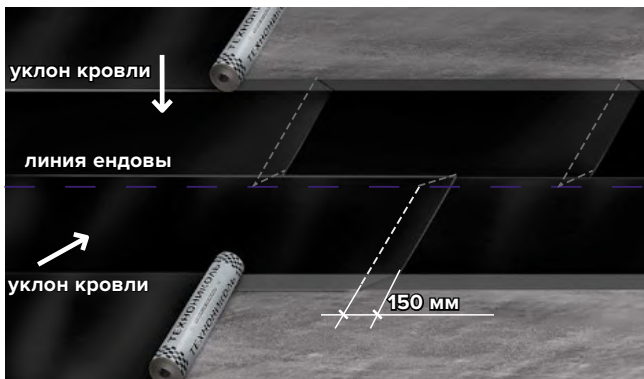

— Торцевые нахлесты соседних полотнищ кровельного материала должны быть смещены относительно друг друга не менее чем на 500 мм.

ВАЖНО! Установка кровельных элементов и наплавление нижнего слоя кровли на вертикальные конструкции смотрите в п.6 «Выполнение элементов».

— Общий вид плоской кровли после наплавления нижнего слоя материала Техноэласт ЭПП.

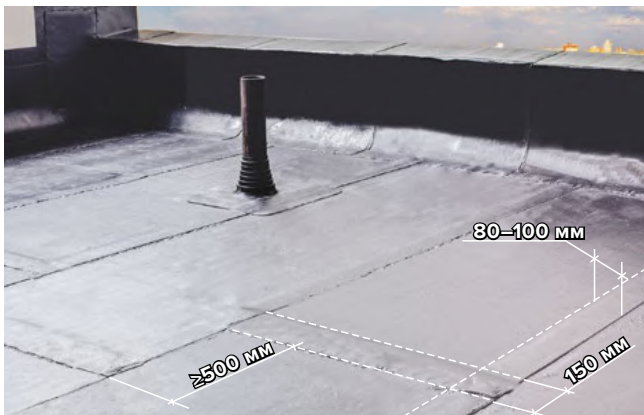



ВАЖНО! Запрещается ходить по неостывшему материалу!!!

5.2.2. Механическая фиксация нижнего слоя

ВАЖНО! Укладка нижнего слоя производится на основной (горизонтальной) плоскости.



- Расположите первое полотнище кровельного материала Техноэласт ФИКС таким образом, чтобы боковая кромка проходила через ось водоприемной воронки.

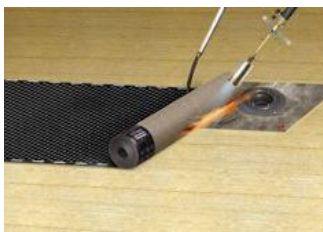

- Скатайте рулон до слоя усиления воронки (устройство воронки см. п. 5.1.2 и 5.1.3).
- В области воронки приклейте материал к слою усиления воронки.
- Чтобы не повредить вертикальную трубу воронки пламенем горелки временно заткните трубу негорючим материалом.

ВАЖНО! В зависимости от уклона выберите способ намотки и раскатки рулона (см. п.5.2).



- Закрепите рулон к основанию в боковом шве с одной и с другой стороны полотнища в соответствии с рассчитанным шагом (см. п. 3).

ВАЖНО! Не устанавливайте механический крепеж в месте установки воронки.

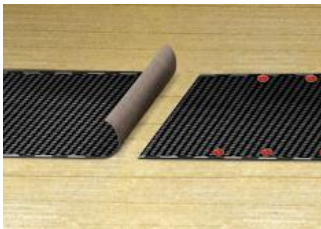

— Раскатайте следующий рулон, примерьте его на плоскости, выровняйте, сформируйте торцевой нахлест с уложенным первым рулоном.

— Торцевой нахлест смежных рулонов должен составлять не менее 150 мм.

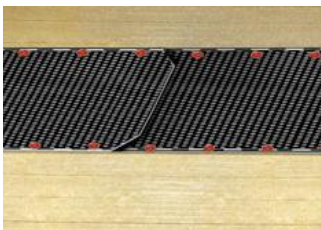

— Закрепите рулон к основанию в боковом шве с одной и с другой стороны полотна в соответствии с рассчитанным шагом (см. п. 3.3).

ВАЖНО! Во избежании противозовки соблюдайте правильный нахлест торцевого шва последующих рулонов. Вода должна стекать со шва в сторону водоприемной воронки.

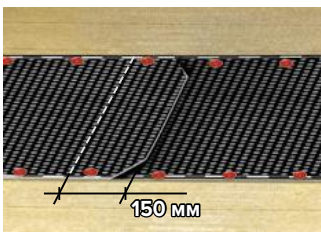

— Для увеличения надежности и герметичности торцевого нахлеста рекомендуем осуществить подрезку угла полотна материала, находящегося в нахлесте снизу. Подрезку проводите под углом 45°.



— Сварите торцевой нахлест с помощью выбранного оборудования (см. п. 4.1).

ВАЖНО! При укладке последующих рулонов соблюдайте порядок раскладки материалов в боковых нахлестах от самых низких точек к самой высокой для предотвращения противошовки. Вода должна стекать со шва в сторону противошовки.

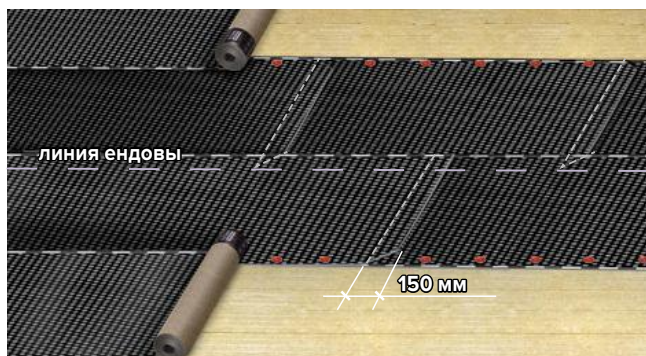

- Боковой нахлест полотнищ должен составлять не менее 100 мм.
- Смещение соседних рулонов должно составлять не менее 500 мм.
- Крепление в боковых швах последующих рулонов осуществляется на материале, находящийся в нахлесте снизу.
- Выполните сварку бокового шва, используя выбранное оборудование (см. п. 4.1)

ВАЖНО! Устройство нижнего слоя кровли на вертикальной конструкции смотрите п.6.2 и п. 6.3.

5.2.3. Наплавление верхнего слоя

ВАЖНО! Вне зависимости от способа укладки нижнего слоя на основной (горизонтальной) поверхности, верхний слой должен быть полностью приклеен.

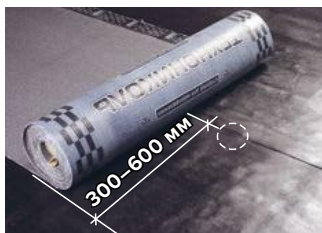

- Расстояние между боковыми стыками кровельных полотнищ в смежных слоях должно быть 300–600мм. Для удобства сместите верхний рулон на половину ширины, т.е. на 500 мм.

Стыки торцевых нахлестов материалов смежных слоев не должны совпадать. Рекомендуется смещать торцевые нахлесты смежных слоев на расстояние не менее 500 мм.



- Раскатайте рулон, с учетом необходимого смещения полотнищ нижнего и верхнего слоя относительно друг друга.



- Для того, чтобы рулон не смещался в процессе выравнивания, и для того, чтобы не образовывались волны на рулоне, необходимо, чтобы кровельщик встал на один конец рулона, а другой кровельщик выравнивал рулон, контролируя нахлесты.



В зависимости от уклона выберите способ намотки и раскатки рулона (см. п. 4.2).



- Признаком хорошего, правильного прогрева материала является вытекание битумно-полимерного вяжущего из-под боковой кромки материала от 10 мм до 25 мм.

ВАЖНО! Вытек более 30 мм вдоль всего продольного нахлеста свидетельствует о перегреве материала. Перегрев при наплавлении ухудшает эксплуатационные свойства кровли.



ВАЖНО! Запрещается ходить по неостывшему материалу!!! Посыпка утапливается в слой битумного вяжущего и на поверхности будут оставаться следы или участки с отслоившимся верхним слоем материала, что приведёт к ухудшению внешнего вида, ускоренному старению под воздействием солнечного излучения или механическому повреждению кровли.



- Боковой нахлест смежных рулонов должен составлять 100 мм.
- Специально для бокового нахлеста на каждом материале Техноэласт ЭКП имеется полоса без крупнозернистой посыпки.

- Соблюдайте порядок раскладки материала в боковых нахлестах от самых низких точек кровли к самой высокой для предотвращения противошовки. Вода должна стекать со шва в сторону водораздела.

ВАЖНО! Самый первый уложенный рулон на пониженном участке водоприемной воронки должен быть перекрыт с каждой стороны соседними полотнищами на 100 мм. Для обеспечения бокового нахлеста с другой стороны рулона удалите посыпку.

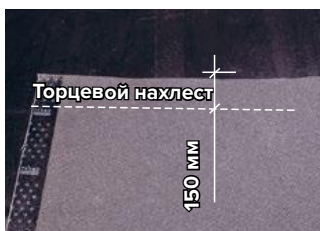
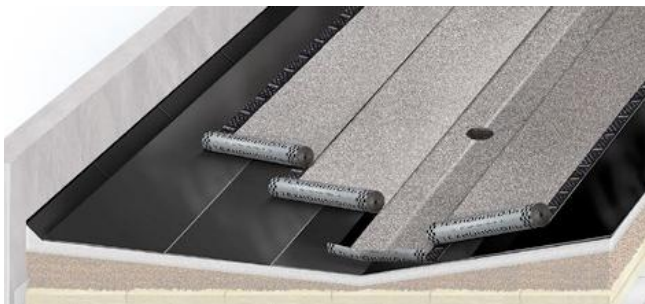

— Торцевой нахлест смежных рулонов должен составлять не менее 150 мм.

— Во избежание противозовки соблюдайте правильный нахлест торцевого шва. Вода должна стекать со шва в сторону водоприёмной воронки.



- Для увеличения надежности и герметичности торцевого нахлеста рекомендуем осуществить подрезку угла полотнища материала, находящегося в нахлесте снизу, и затем удалите крупнозернистую посыпку. Подрезку проводите под углом 45°.

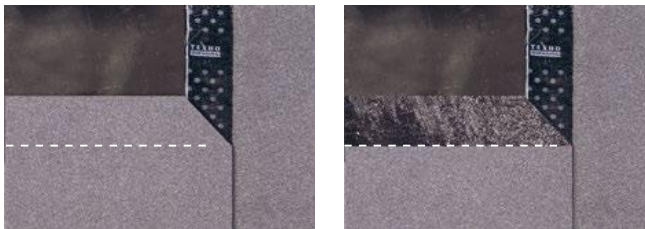

Торцевые нахлесты соседних полотнищ кровельного материала Техноэласт ЭКП должны быть смещены относительно друг друга не менее чем на 500 мм:



ВАЖНО! Установка кровельных элементов и наплавление верхнего слоя материала Техноэласт ЭКП на вертикальные конструкции см. в п.6 «Выполнение элементов».

6.

Выполнение элементов

6.	Выполнение элементов	93
6.1.	Установка монтажных элементов и закладных деталей	93
6.2.	Примыкание к парапету высотой не более 600 мм	102
6.3.	Примыкание к вертикальной поверхности (стены, высокие парапеты, вентиляционные шахты, зенитные фонари и т. п.)	109
6.4.	Примыкание к внешнему углу	116
6.5.	Примыкание к внутреннему углу	120
6.6.	Примыкание к карнизному свесу	125
6.7.	Пропуск трубы через кровельный ковер	130
6.8.	Примыкание к кровельному аэратору	140
6.9.	Молниезащита	144
6.10.	Ремонт кровельного ковра	145

6. Выполнение элементов

На вертикальных конструкциях традиционных кровель рекомендуется использовать материалы, указанные в таблице 1 (п.1.1. «Общая информация»), за исключением материала Унифлекс ВЕНТ, Техноэласт ФИКС.

6.1. Примыкание к водоприемной воронке

ВАЖНО! Местное понижение кровли в местах установки воронок внутреннего водоотвода должно составлять 20–30 мм в радиусе 500 мм (см. п.2.5.4. «Устройство местного понижения в местах установки воронки»).



- Водоприемные воронки, расположенные вдоль парапетов и других выступающих частей зданий, должны находиться от них на расстоянии не менее 600 мм.

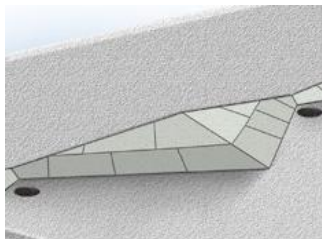

- Создайте дополнительный контруклон от вертикальных конструкций (стены, парапеты и т.п.) к водоприемной воронке (см. п.2.4. «Создание уклона на кровле»).

ВАЖНО! Не допускается устанавливать водосточные стояки внутри стен.

6.1.1. Устройство воронки ТЕХНОНИКОЛЬ с обжимным фланцем

Устройство водоприемной воронки в конструкции крыши может быть выполнено с помощью двухуровневой воронки или одноуровневой воронки. Примыкания двухуровневой и одноуровневой воронок к битумной кровле осуществляются по одному принципу, различия заключаются в подготовительных работах перед установкой воронок на кровлю.

Двухуровневая воронка состоит из нижней части с фланцем (рис. 1), которая устанавливается на пароизоляционный слой (см. пункт 2.2. «Устройство примыкания пароизоляции к воронке») и надставного элемента (рис. 2), вставляемого в воронку (фото 1). Герметичность между частями обеспечивается резиновой манжетой и запорным кольцом.



— Снимите фланец с воронки.



— Вырежьте дополнительный слой усиления из материала Техноэласт ЭПП размером 500×500 мм. Рекомендуется скруглить углы полученного дополнительного слоя.



— Установите дополнительный слой усиления в область местного понижения водоприемной воронки (согласно проекту) в соответствии с пунктом 5.1.2.



- В установленном дополнительном слое усиления прорежьте круглое отверстие по краю водоприемной воронки.



- Разогрейте пламенем горелки область слоя усиления, на которую будет установлена воронка.

- Вдавите чашу водоприемной воронки в разогретую область. Следите за равномерным вытеком битумно-полимерного вяжущего из-под фланца воронки. Вытек обеспечивает полную герметичность соединения.



- Закрепите водоприемную воронку к основанию, используя минимум 4 крепежных элемента.

- Крепление предотвратит возможные смещения воронки при последующем монтаже кровли.

- В качестве крепежных элементов применяйте остроконечные саморезы ТЕХНОНИКОЛЬ EDS-S 4,8 мм с полиамидной гильзой.

Для создания герметичного соединения с воронкой, необходимо обмазать фланец воронки битумным вяжущим. Все способы нанесения битумного вяжущего описаны в п.5.1.3.





- Произведите укладку нижнего слоя (см. п.5.2.1 «Наплавление нижнего слоя» или п.5.2.2 «Механическая фиксация нижнего слоя»). Боковой нахлест полотен должен проходить через ось воронки.



- Чтобы не повредить вертикальную трубу воронки пламенем горелки временно заткните трубу негорючим материалом.
- Прорежьте кровельный ковер по отверстию трубы водоприемной воронки.

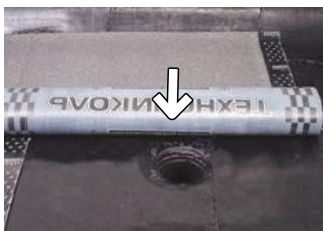

- Наплавьте верхний слой из материала Техноэласт ЭКП (см.п.5.2.3 «Наплавление верхнего слоя»).



- Пока не остыл материал, продавите болтовые соединения воронки через материал Техноэласт ЭКП.



- Прорежьте кровельный ковер по диаметру трубы водоприемной воронки.

- Для повышения надежности соединения фланца с кровельным ковром, нанесите Мاستику герметизирующую ТЕХНОНИКОЛЬ № 71 на фланец с обратной стороны.



- Вставьте фланец и закрепите гайками.



- Вставьте листоуловитель.

6.1.2. Устройство парапетной воронки (перелив через парапет).

Воронка парапетная 100 × 100 (см. фото № 1) — воронка для организации внешнего водостока через балконы и парапеты на пониженных участках кровли. Воронка ULTRA парапетная 110 (см. фото № 2) — воронка является парапетным переливом, которая устанавливается в случаях аварийного сброса воды при засорении основной воронки внутреннего водостока.



Фото №1



Фото №2

Парапетные воронки ТЕХНОНИКОЛЬ полностью идентичны по технологии устройства примыкания к кровле. В данной инструкции представлен вариант примыкания с воронкой ULTRA парапетная 110.

Местное понижение кровли в месте установки парапетной воронки должно составлять 20–30 мм на участке не менее 500×500 мм. В зависимости от основания под кровлю этого можно добиться за счет уменьшения толщины уклонообразующего слоя из засыпного утеплителя, при устройстве основания из цементно-песчанной стяжки, или уменьшения толщины теплоизоляционного слоя.

ВАЖНО! При устройстве кровли по минераловатным теплоизоляционным плитам:

- В месте установки воронки на участке не менее 500×500 мм, замените полностью утеплитель из каменной ваты ТЕХНОРУФ на экструзионный пенополистирол ТЕХНОНИКОЛЬ CARBON PROF (далее по тексту XPS).

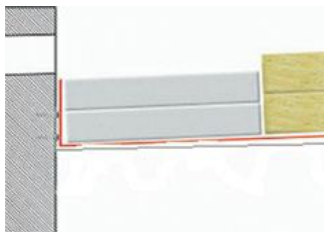

- Для создания понижения уровня кровли в области воронки толщина вставки из XPS должна быть на 20 мм меньше толщины верхней плиты теплоизоляции.

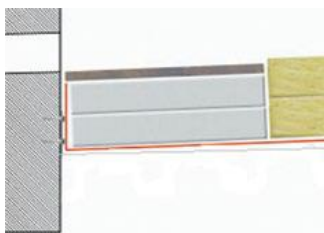

- По размеру вставки из XPS установите хризотилцементный плоский прессованный лист или цементно-стружечный лист марки ЦСП-1 толщиной не менее 10 мм.
- Лист обработайте праймером ТЕХНОНИКОЛЬ № 01.



- Вырежьте из материала Техноэласт ЭПП слой усиления и наплавьте в область местного понижения водоприемной воронки. Слой усиления должен быть на 100 мм больше фланца парапетной воронки с каждой стороны.



— В установленном слое усиления прорежьте круглое отверстие под трубу водоприемной воронки.

— Разогрейте пламенем горелки область слоя усиления, на которую будет установлена воронка.

— При использовании в качестве материалов нижнего слоя тонких наплавляемых материалов нанесите шпателем Мasticу герметизирующую ТЕХНОНИКОЛЬ № 71.



— Установите воронку.

— Вдавите чашу водоприемной воронки в разогретое битумно-полимерное вяжущее или в мастику.

— Следите за равномерным вытеком вяжущего из-под фланца воронки. Вытек обеспечивает полную герметичность соединения.



— Закрепите водоприемную воронку к основанию, используя минимум 6 крепежных элементов (4 крепежа на вертикальной поверхности, 2 крепежа на горизонтальном основании). В качестве крепежных элементов применяйте остроконечные саморезы ТЕХНОНИКОЛЬ EDS-S 4,8 мм с полиамидной гильзой.

Для создания герметичного соединения с воронкой, необходимо обмазать фланец воронки битумным вяжущем. Все способы нанесения битумного вяжущего описаны в п.5.1.3.



— Установите наклонные бортики (ТЕХНОРУФ В60 ГАЛТЕЛЬ) к парапетной воронке на горячую мастику. Создайте плавный переход от наклонной поверхности бортика к вертикальной поверхности дополнительного слоя.

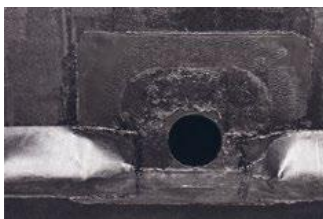

— Наплавьте полосы слоя усиления из материала Техноэласт ЭПП на переходной бортик (см.п.5.1.1 «Установка дополнительных слоев усиления в местах примыкания с вертикальными конструкциями»).



— Наплавьте нижний слой из материала Техноэласт ЭПП (см. п.5.2.1 «Наплавление нижнего слоя»). Материал подведите к наклонному бортику и к парапетной воронке.

При устройстве кровли с механической фиксацией:

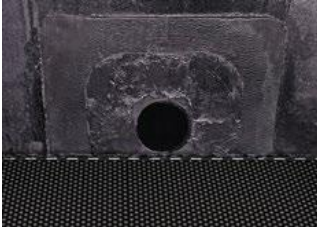

- Выполните полностью укладку нижнего слоя Техноэласт ФИКС на основной плоскости кровли.



- Установите наклонные бортики (ТЕХНОРУФ В60 ГАЛТЕЛЬ) к парапетной воронке на горячую мастику. Создайте плавный переход от наклонной поверхности бортика к вертикальной поверхности дополнительного слоя.

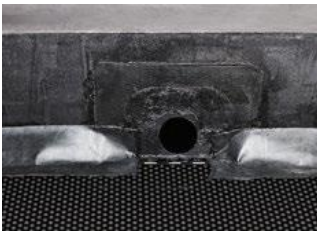

- Наплавьте полосы слоя усиления из материала Техноэласт ЭПП на переходной бортик.

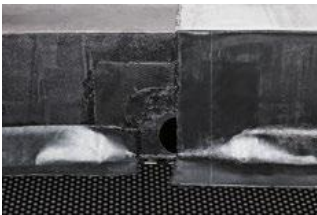

- Наплавьте нижний дополнительный слой материала Техноэласт ЭПП на парапет так, чтобы боковая кромка проходила через ось воронки (см.п.6.2 «Примыкание к парапету»).

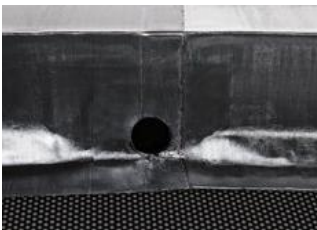

- Прорежьте кровельный ковер по отверстию трубы водоприемной воронки.



- Наплавьте верхний слой из материала Техноэласт ЭКП (см.п.5.2.3 «Наплавление верхнего слоя»).



- Наплавьте дополнительный верхний слой из материала Техноэласт ЭКП на парапет (см.п.6.2 «Примыкание к парапету»).
- Прорежьте кровельный ковер по отверстию трубы водоприемной воронки.
- Вставьте листоуловитель в получившееся круглое отверстие.

6.2. Примыкание к парапету высотой не более 600 мм

Подведение к парапету материала Техноэласт ЭПП:



- Установите наклонные бортики в соответствии с п.5.1.1.
- Наплавьте полосы слоя усиления из материала Техноэласт ЭПП в соответствии с п.5.1.1.



- Наплавьте нижний слой из материала Техноэласт ЭПП (см. п.5.2.1 «Наплавление нижнего слоя»). Материал подведите вплотную к наклонному бортику без заведения на галтель.
- Нежелательно совпадение торцевых нахлестов материала нижнего слоя и слоя усиления.



- Торцевую часть рулона можно завести на наклонный бортик без устройства слоя усиления. Это возможно только при подведении рулона к вертикальной конструкции торцевой частью: на вертикальную поверхность торцевая часть рулона должна заходить на 25 мм выше от наклонного бортика.



Подведение к парапету материала Техноэласт ФИКС:

Выполните полностью укладку нижнего слоя Техноэласт ФИКС на основной плоскости крыши.

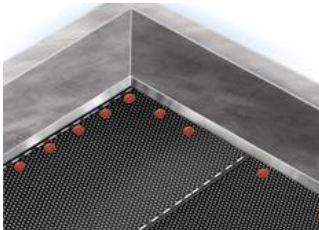

- Материал Техноэласт ФИКС подведите вплотную к вертикальным конструкциям.
- Закрепите нижний слой по всему периметру кровли с установленным шагом (см. п. 3.3).



- В местах примыкания к вертикальным конструкциям установите наклонные бортики (ТЕХНОРУФ В60 ГАЛТЕЛЬ) на предварительно разогретый пламенем горелки материал.

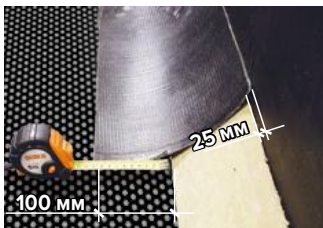

- Наплавьте полосы слоя усиления из материала Техноэласт ЭПП в соответствии с п.5.1.1.

ВАЖНО! На вертикальных конструкциях (стены, парапет, вентиляционные шахты и т.п.) запрещается механическая фиксация кровли. Кровельный ковер должен быть полностью приклеен на основание.

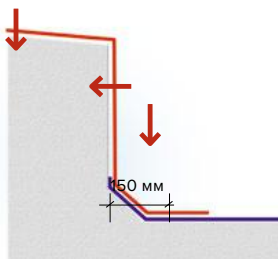

- Подготовьте дополнительный нижний слой из материала Техноэласт ЭПП для заведения на плоскость парапета.



- Дополнительный нижний слой должен заходить на вертикальную поверхность парапета на высоту не менее 250 мм и на горизонтальную поверхность основания на 150 мм от наклонного бортика. Парапеты высотой до 450 мм могут быть полностью обклеены (в инструкции рассмотрен именно данный вариант примыкания к парапету).

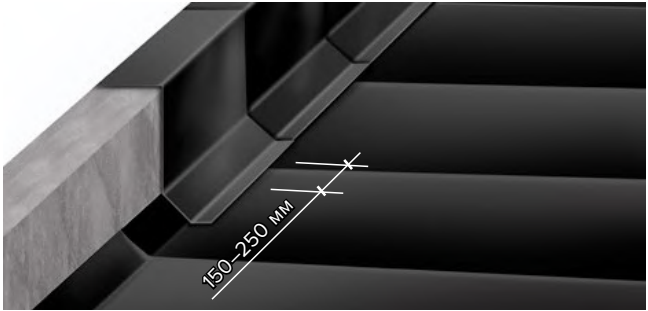

- Укладку дополнительного нижнего слоя Техноэласт ЭПП на парапет нужно начинать с пониженных участков кровли ендов для предотвращения противозовки. Вода должна стекать со шва в сторону ендовы. Уложенный рулон на пониженном участке (ендова) должен быть перекрыт соседними полотнищами на 100 мм.
- Разбежка шва дополнительного нижнего слоя, уложенного на парапет, и шва нижнего слоя на основной плоскости кровли должна быть 150–250 мм.



- При установке последующих рулонов соблюдайте боковые нахлесты в 100 мм.



- Скатайте подготовленную заготовку в рулон. Намотку лучше производить на картонную шпулю при ручной подаче рулона.
- Наплавьте нижний дополнительный слой из материала Техноэласт ЭПП. (см. п 4.3)



- Наплавьте верхний слой из материала Техноэласт ЭКП (см.п.3.2.2 «Наплавление верхнего слоя»).
- Материал подведите вплотную к наклонному бортику без заведения на галтель.

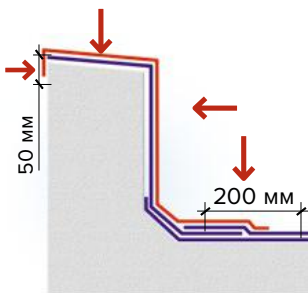

- Подготовьте дополнительный верхний слой из материала Техноэласт ЭКП для заведения на плоскость парапета:
- Материал должен быть заведен на фасадную часть парапета на 50 мм;
- На горизонтальной поверхности материал должен полностью перекрывать наклонный бортик и заходить на плоскость на 200 мм.



- Наплавьте дополнительный верхний слой из материала Техноэласт ЭКП на вертикальную поверхность (см. п. 4.2)

ВАЖНО! Укладку дополнительного верхнего слоя Техноэласт ЭКП на вертикальную поверхность нужно начинать с пониженных участков кровли. Вода должна стекать со шва в сторону ендовы.

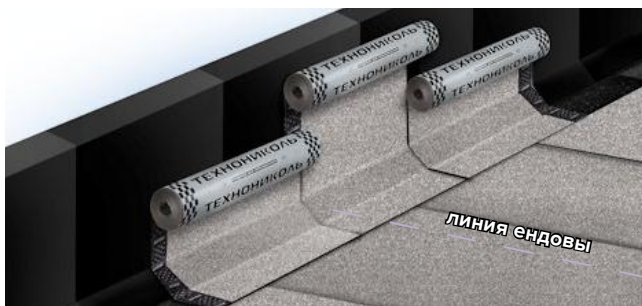

- Уложенный рулон на пониженном участке (ендова) должен быть перекрыт соседними полотнищами на 100 мм.
- Удалите крупнозернистую посыпку с поверхности материала для создания бокового нахлеста.
- Расстояние между боковыми стыками кровельных полотнищ в смежных слоях на парапете должно быть 300–600 мм.

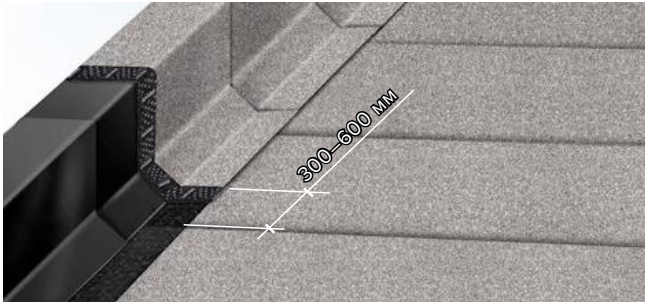

- Завершите наплавление, приплавив нижнюю часть рулона с заведением на горизонтальный участок и на фасадную часть парапета на 50 мм.

ВАЖНО! Рекомендуется защищать верхнюю часть парапета при помощи оцинкованной кровельной стали или парапетными плитами с герметизацией швов.

При правильном выполнении работ и соблюдении всех рекомендаций должна получиться следующая раскладка:

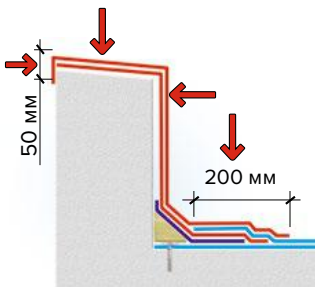

Кровля с мех. фиксацией

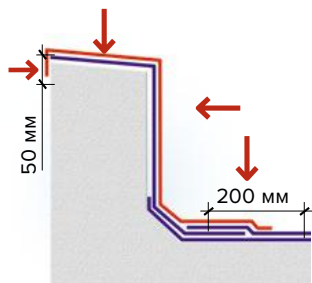

Кровля с наплавлением
нижнего слоя

Рассмотрим вариант покрытия парапета кровельной сталью. Для этого вам понадобится Т-образный кровельный костыль и парапетный фартук из оцинкованной стали.



— Т-образный кровельный костыль — предназначен для крепления оцинкованных отливов и фартуков на парапеты. Костыль должен быть толщиной не менее 4 мм и покрыт антикоррозионными составами.



— Парапетный фартук из оцинкованной стали — предназначен для защиты парапета от атмосферных осадков и механических повреждений.

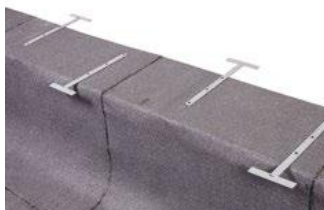

— Установите кровельные костыли с каждой из сторон парапета с шагом не более 750 мм.

— Ряд кровельных костылей с одной стороны парапета должен быть смещен на половину относительного другого ряда.

— Т-образные костыли должны выступать за грань парапета на 80–120 мм.



— Установите оцинкованный фартук на кровельные костыли. Фартук будет предохранять парапет от воздействия атмосферных осадков и механических повреждений.

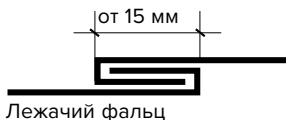

Лежачий фальц

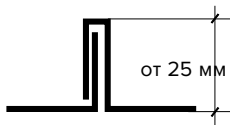

Стоячий фальц

- Оцинкованные парапетные фартуки должны соединяться между собой лежащим или стоячим фальцем.

Для защиты парапетов, применяются разные варианты парапетных фартуков. Профиль крепежного элемента (кровельного костыля), зависит от формы самого оцинкованного фартука (см.ниже)

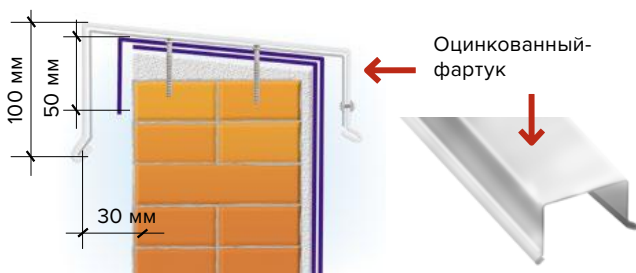

6.3. Примыкание к вертикальной поверхности (стены, высокие парапеты, вентиляционные шахты, зенитные фонари и т.п.)

Примыкание к вертикальной поверхности осуществляется по технологии, рассмотренной в п. 6.2. Единственным отличием является то, что кровельный материал необходимо завести на высоту не менее 300 мм и дополнительно закрепить его краевой рейкой.

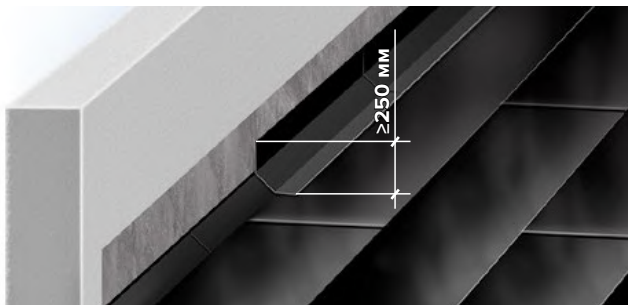

- Высота заведения нижнего дополнительного слоя на вертикальную поверхность должна составлять не менее 250 мм.
- Верхний дополнительный слой на вертикальную поверхность рекомендуется завести на высоту не менее 300 мм.

В зависимости от типа основания вертикальной поверхности возможны два варианта фиксации края кровельного материала.

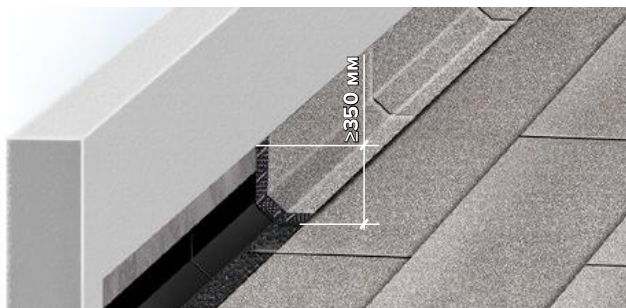

Вариант № 1

Стена выполнена из сборных и монолитных железобетонных конструкций, а также из штучных материалов, которые полностью оштукатурены (см.п.2.5.5).



- Наплавленный на вертикальную поверхность материал закрепите краевой рейкой при помощи остроконечных саморезов ТЕХНОНИКОЛЬ EDS-S 4,8 мм с полиамидной гильзой.



- Разрежьте краевую рейку в местах внутренних или внешних углов. Изгибать рейку в углах запрещено.



- Край краевой рейки крепите на расстоянии не менее 50 мм от угла стены.

Во внешнем углу это предотвратит скол стены.

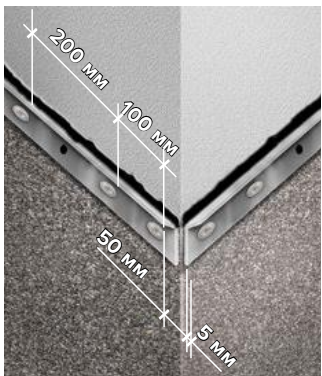

- В местах углов расстояние между первым и вторым саморезами (считая от угла) — 100 мм, все последующие саморезы устанавливаются с шагом 200 мм.



- Между смежными элементами крепления оставляйте температурный зазор 5–10 мм.



- Зазор между стеной и отгибом краевой рейки заполните Мasticкой герметизирующей ТЕХНОНИКОЛЬ № 71.



- При наличии вертикальных переходов, расположите краевую рейку вертикально. Между смежными элементами крепления оставляйте зазор 5–10 мм. Мастику герметизирующую ТЕХНОНИКОЛЬ № 71 нанесите с двух сторон вертикальной рейки.

Вариант № 2

Приведен случай, если вертикальная поверхность выполнена из штучных материалов и не оштукатурена. Оштукатурьте стену цементно-песчаным раствором М150 по металлической сетке на всю поверхность заведения дополнительного гидроизоляционного слоя (не менее 350 мм).

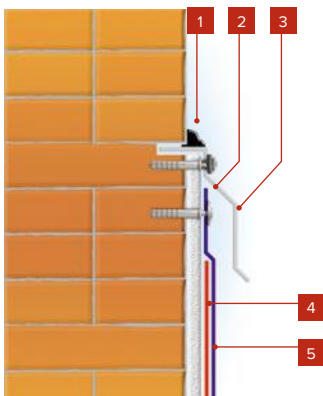

1. Мастика герметизирующая ТЕХНОНИКОЛЬ №71
2. Механическая фиксация кровли, с помощью металлической шайбы D=50 мм и остроконечных саморезов ТЕХНОНИКОЛЬ
3. Отлив из оцинкованной стали
4. Нижний слой кровельного материала
5. Верхний слой кровельного материала

- Наплавьте материал на вертикальную поверхность.
- Закрепите кровлю металлическими шайбами D=50 мм при помощи остроконечных саморезов ТЕХНОНИКОЛЬ EDS-S 4,8 мм с полиамидной гильзой.
- Сделайте штробу в стене выше оштукатуренного участка на глубину не менее 50 мм.
- Установите фартук из оцинкованной стали в штробу. Фартук должен перекрывать край кровельного ковра минимум на 100 мм. Нижний край фартука должен находиться на высоте не менее 150 мм от кровли.

- Закрепите фартук кровельными саморезами с резиновой прокладкой с шагом 200 мм.
- Длина одного фартука не должна превышать 2500 мм.
- Нахлест в соединении фартуков — 30–50 мм. В нахлестах крепеж не устанавливайте.
- Сверху нанесите Мاستику герметизирующую ТЕХНОНИКОЛЬ № 71.

При наличии выдры на вертикальной поверхности стены:

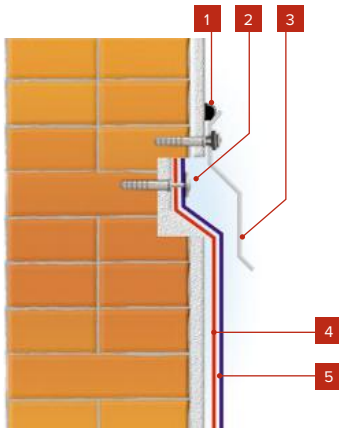

1. Мاستика герметизирующая ТЕХНОНИКОЛЬ №71
2. Механическая фиксация кровли, с помощью металлической шайбы D=50 мм и остроконечных саморезов ТЕХНОНИКОЛЬ
3. Отлив из оцинкованной стали
4. Нижний слой кровельного материала
5. Верхний слой кровельного материала

- Наплавьте материал на вертикальную поверхность. Материал заведите в выдру.
- Закрепите кровлю металлическими шайбами D=50 мм при помощи остроконечных саморезов ТЕХНОНИКОЛЬ EDS-S 4,8 мм с полиамидной гильзой.
- Установите фартук из оцинкованной стали. Фартук должен перекрывать край кровельного ковра минимум на 100 мм. Нижний край фартука должен находиться на высоте не менее 150 мм от кровли.
- Закрепите фартук кровельными саморезами с резиновой прокладкой с шагом 200 мм.
- Длина одного фартука не должна превышать 2500 мм.
- Нахлест в соединении фартуков — 30–50 мм. В нахлестах крепеж не устанавливайте.
- Сверху нанесите Мاستику герметизирующую ТЕХНОНИКОЛЬ № 71.

При заведении материала на высоту более 700 мм, необходимо делать промежуточное крепление кровельного материала:

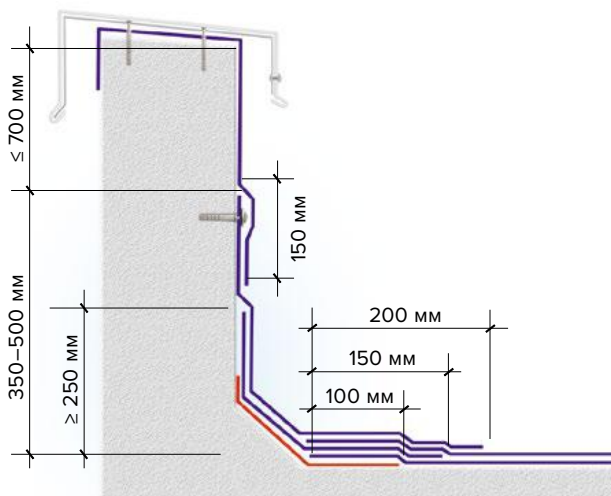

ВАЖНО! Верхняя часть парапета на кровле должна быть защищена кровельной сталью или покрыта парапетными плитами с герметизацией швов.

Рассмотрим вариант покрытия парапета кровельной сталью:

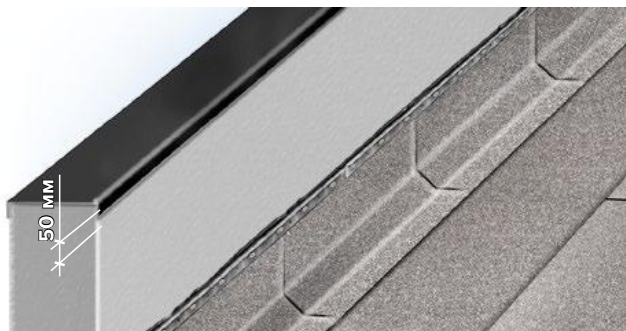

- Наплавьте на горизонтальную часть парапета материал Техноэласт ЭКП с заведением на вертикальную часть (с фасадной стороны и со стороны кровли) на 50 мм.
- Установите Т-образные кровельные костыли с каждой из сторон парапета с шагом 1000 мм.

— Ряд кровельных костылей с одной стороны парапета должен быть смещен на 500 мм относительно другого ряда.

T-образные костыли должны выступать за грань парапета на 80–120 мм.

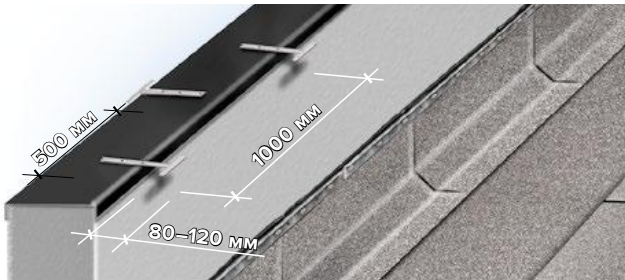

— Установите оцинкованный фартук на кровельные костыли.

— Фартук будет предохранять парапет от воздействия атмосферных осадков и механических повреждений.



Общий вид примыкания к высокому парапету:



6.4. Примыкание к внешнему углу

Рассмотрим устройство внешнего угла парапета высотой не более 450 мм.

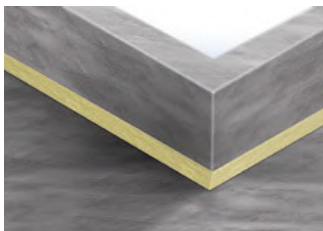

- Установите наклонные бортики (ТЕХНОРУФ В60 ГАЛТЕЛЬ) в местах примыкания с парапетом на Мاستику кровельную горячую ТЕХНОНИКОЛЬ № 41 (Эврика).

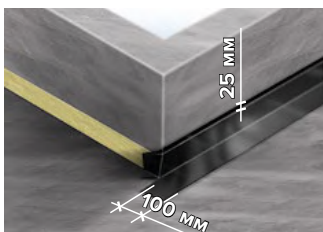

- Установите и наплавьте полосы слоя усиления из материала Техноэласт ЭПП на наклонный бортик со стороны парапета, где материал будет подходить боковой частью.

- Слой усиления должен полностью перекрывать бортик, заходить на горизонтальную поверхность от бортика на 100 мм и на вертикальную поверхность от бортика на 25 мм.

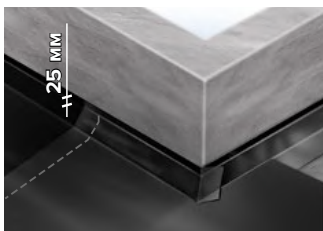

- Наплавьте нижний слой материала, который подходит торцевой частью к парапету.

- Материал должен полностью перекрывать бортик, и заходить на вертикальную поверхность от бортика на 25 мм.

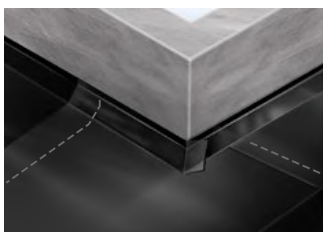

- Наплавьте нижний слой из материала Техноэласт ЭПП по всей поверхности кровли (см. п.5.2.1).

При устройстве кровли с механической фиксацией нижнего слоя:

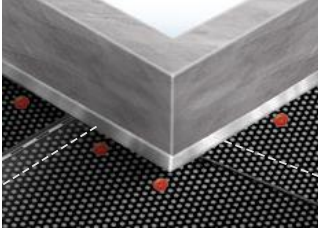

- Выполните полностью укладку нижнего слоя Техноэласт ФИКС на основной плоскости крыши.
- Материал Техноэласт ФИКС подведите вплотную к вертикальным конструкциям.
- Закрепите нижний слой по всему периметру кровли с установленным шагом (см. п. 3.3).

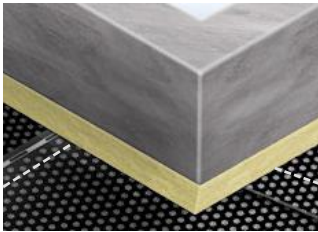

- Установите налонные бортики на предварительно разогретый материал в местах примыкания с парапетом.

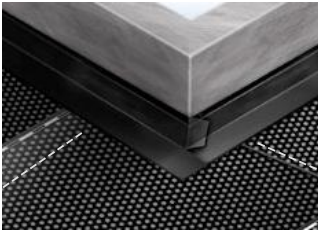

- Установите и наплавьте полосы слоя усиления из материала Техноэласт ЭПП.
- Слой усиления должен полностью перекрыть бортик, заходить на горизонтальную поверхность от бортика на 100 мм и на вертикальную поверхность от бортика на 25 мм.

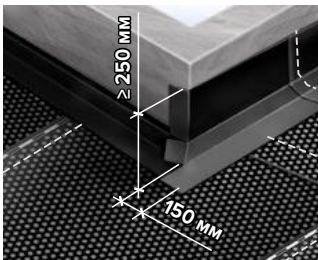

- Наплавьте дополнительный нижний слой с одной стороны внешнего угла.
- Материал должен перекрывать другую сторону парапета на 100 мм, заходить на горизонтальную плоскость кровли на 150 мм и должен быть заведен на высоту не менее чем на 250 мм на парапет.

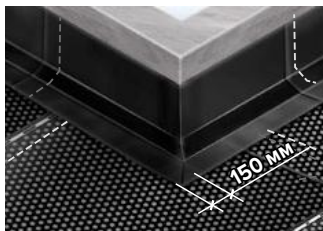

- Наплавьте дополнительный нижний слой с другой стороны внешнего угла.

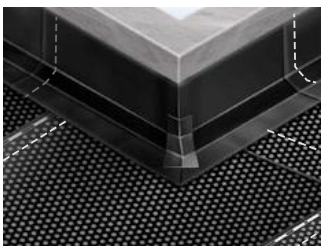
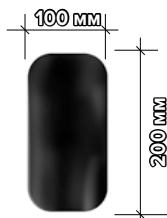

- Наплавьте заплатку на угловое сопряжение с переходным бортиком.

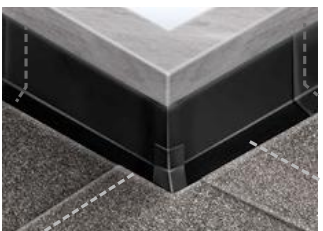

- Наплавьте верхний слой из материала Техноэласт ЭКП (см. п.5.2.3).
- Материал подведите вплотную к наклонному бортику без заведения на наклонную поверхность галтели.

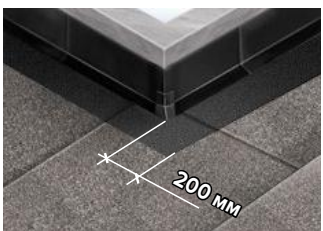

- Для качественного наплавления на материал с крупнозернистой посыпкой, удалите посыпку из зоны сварки.



— Для того, чтобы удалить посыпку нужно:

- разогреть материал при помощи пламени горелки;
- втопить посыпку в битум при помощи шпателя на расстоянии 200 мм от края наклонного бортика и материала Техноэласт ЭКП.



— Наплавьте дополнительный верхний слой на всю плоскость парапета с одной стороны угла парапета.

— Материал должен перекрывать другую сторону парапета на 100 мм, заходить на горизонтальную плоскость кровли на 200 мм и на фасадную часть парапета на 50 мм.



— Удалите крупнозернистую посыпку в области нахлеста.

— Наплавьте верхний дополнительный слой из материала Техноэласт ЭКП на всю плоскость парапета с другой стороны угла парапета.

ВАЖНО! Защитите парапет оцинкованным фартуком от воздействия атмосферных осадков и механических повреждений (см.п.6.2).

Особенности устройства внешнего угла к вертикальным поверхностям (стены, высокие парапеты и т.п.)



- Принцип устройства внешнего угла к стенам, высоким парапетам и прочим вертикальным конструкциям практически ничем не отличается от описанного выше метода.
- Отличием является то, что верхний слой материала рекомендуется заводить на высоту не менее чем на 350 мм (см.п.6.3).

- Наплавленный на вертикальную поверхность материал необходимо закрепить краевой рейкой при помощи остроконечных саморезов ТЕХНОНИКОЛЬ EDS-S 4,8 мм с полиамидной гильзой (см.п. 6.3).
- Зазор между стеной и отгибом краевой рейки необходимо заполнить Мasticкой герметизирующей ТЕХНОНИКОЛЬ № 71.

6.5. Примыкание к внутреннему углу

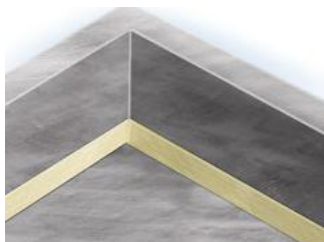

- Установите наклонные бортики (ТЕХНОРУФ В60ГАЛТЕЛЬ) на Мasticку кровельную горячую ТЕХНОНИКОЛЬ № 41 (Эврика) в местах примыкания с парапетом.

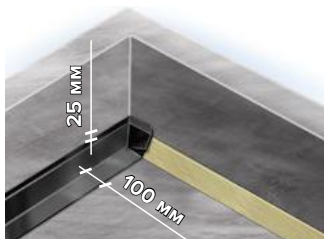

- Установите и наплавьте полосы слоя усиления из материала Техноэласт ЭПП на наклонный бортик со стороны парапета, где материал будет подходить боковой частью.

- Слой усиления должен полностью перекрывать бортик, заходить на горизонтальную поверхность от бортика на 100 мм и на вертикальную поверхность от бортика на 25 мм.

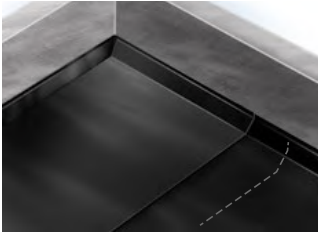

- Наплавьте нижний слой материала, который подходит торцевой частью к парапету:
- Материал должен полностью перекрывать бортик, и заходить на вертикальную поверхность от бортика на 25 мм.

При устройстве кровли с механической фиксацией нижнего слоя:

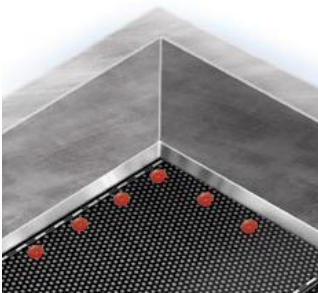

- Выполните полностью укладку нижнего слоя Техноэласт ФИКС на основной плоскости крыши.
- Материал Техноэласт ФИКС подведите вплотную к вертикальным конструкциям.
- Закрепите нижний слой по всему периметру кровли с установленным шагом (см. п. 3.3).

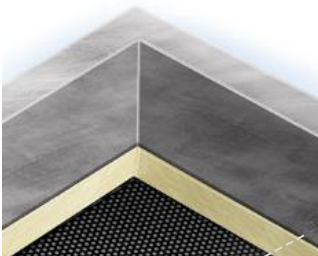

- Установите налонные бортики на предварительно разогретый материал в местах примыкания с парапетом.

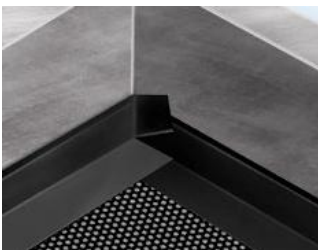

- Установите и наплавьте полосы слоя усиления из материала Техноэласт ЭПП.
- Слой усиления должен полностью перекрывать бортик, заходить на горизонтальную поверхность от бортика на 100 мм и на вертикальную поверхность от бортика на 25 мм.

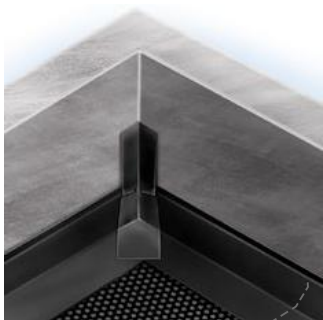

- Наплавьте заплатку на угол для герметизации шва. Заплатку заведите на высоту дополнительного нижнего слоя (не менее 250 мм).

100 мм

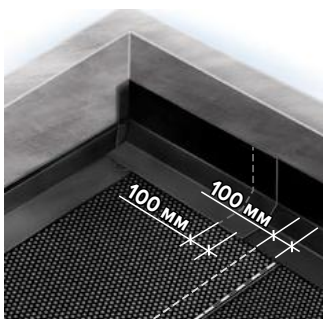

- Наплавьте дополнительный нижний слой с одной стороны внешнего угла на высоту не менее 250 мм.
- Материал должен заходить на горизонтальную поверхность кровли на 150 мм.

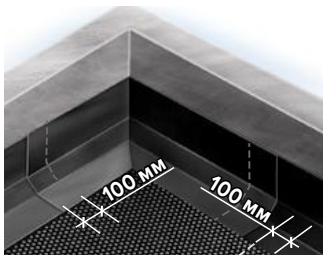

- Наплавьте дополнительный нижний слой с другой стороны внешнего угла.

100 мм

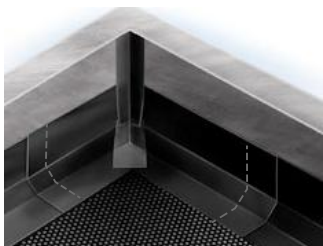

- Наплавьте заплатку на угол по всей высоте парапета для герметизации шва.

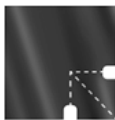

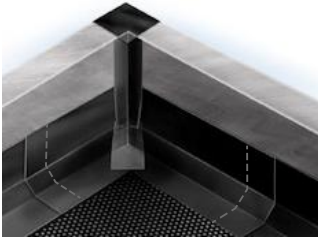

- Наплавьте заплатку на горизонтальную плоскость парапета для герметизации шва.

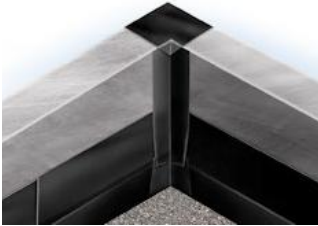

- Наплавьте верхний слой из материала Техноэласт ЭКП (см. п.5.2.3).
- Материал подведите вплотную к наклонному бортику без заведения на наклонную поверхность галтели.

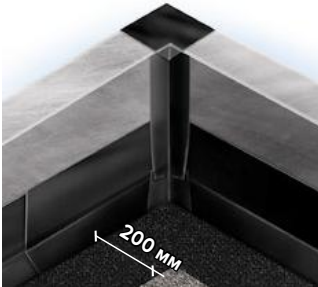

- Для качественного наплавления на материал с крупнозернистой посыпкой, удалите посыпку из зоны сварки.



- Для того, чтобы удалить посыпку нужно:
 - разогреть материал при помощи пламени горелки;
 - втопнуть посыпку в битум при помощи шпателя на расстоянии 200 мм от края наклонного бортика и материала Техноэласт ЭКП.



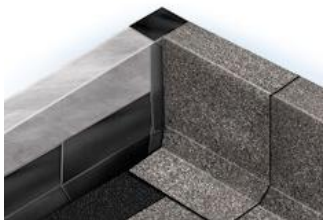

- Наплавьте дополнительный верхний слой на всю плоскость парапета с одной стороны угла парапета.
- Материал заведите на фасадную часть парапета на 50 мм.

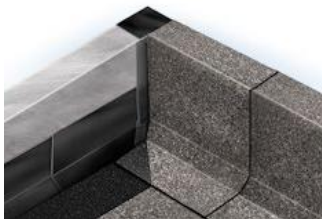

- Для качественного наплавления на материал с крупнозернистой посыпкой удалите посыпку из зоны сварки.



- Наплавьте дополнительный верхний гидроизоляционный слой на всю плоскость парапета с другой стороны угла парапета.



- Наплавьте заплатку из материала с крупнозернистой посыпкой на оставшуюся горизонтальную плоскость парапета.
- Удалите крупнозернистую посыпку с верхнего дополнительного слоя в области нахлеста с заплаткой.

ВАЖНО! Защитите парапет оцинкованным фартуком от воздействия атмосферных осадков и механических повреждений.

Особенности устройства внутреннего угла к вертикальным поверхностям (стены, высокие парапеты и т.п.)

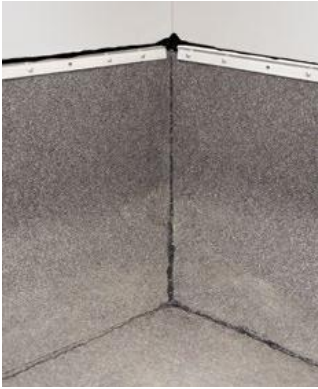

- Принцип устройства внутреннего угла к стенам, высоким парапетам и прочим вертикальным конструкциям практически ничем не отличается от описанного выше метода.
- Отличием является то, что верхний слой материала рекомендуется заводить на высоту не менее 350 мм (см.п.6.3).
- Наплавленный на вертикальную поверхность материал необходимо закрепить краевой рейкой при помощи остроконечных саморезов ТЕХНОНИКОЛЬ EDS-S 4,8 мм с полиамидной гильзой (см.п. 6.3).
- Зазор между стеной и отгибом краевой рейки необходимо заполнить Мasticкой герметизирующей ТЕХНОНИКОЛЬ № 71.

6.6. Примыкание к карнизному свесу

ВАЖНО! Для устройства карнизного свеса понадобится Т-образный кровельный костыль и свес из оцинкованной стали.



- Т-образный кровельный костыль — предназначен для крепления оцинкованных отливов и фартуков на парапеты. Костыль должен быть толщиной не менее 4 мм и покрыт антикоррозионными составами.
- Свес из оцинкованной стали — защищает стену от стекающей дождевой или талой воды.



- Наплавьте на карниз первый слой кровли из материала Техноэласт ЭПП.
- Заведите материал на фасадную часть здания на 50 мм.



- После наплавления материала на карниз, продолжите работы по укладке первого слоя по всей площади кровли (см. п.5.2.1 «Наплавление нижнего слоя»)



- Установите и закрепите Т-образные кровельные костыли с шагом не более 700 мм.
- Т-образные костыли должны выступать за грань карниза на 80–120 мм.



- Выполните устройство карнизного свеса:
 - карнизный свес должен быть установлен на кровельный костыль до упора;
 - минимальная ширина полки карнизного свеса должна составлять 350 мм.

ВАЖНО! Картины карнизного свеса должны быть уложены **внахлест**.

- Закрепите карнизный свес отроконечными саморезами ТЕХНОНИКОЛЬ EDS-S 4,8 мм с полиамидной гильзой шагом 200 мм в два ряда. Расстояние между рядами должно быть 150 мм.
- Смещение между саморезами в рядах относительно друг друга должно быть 100 мм.

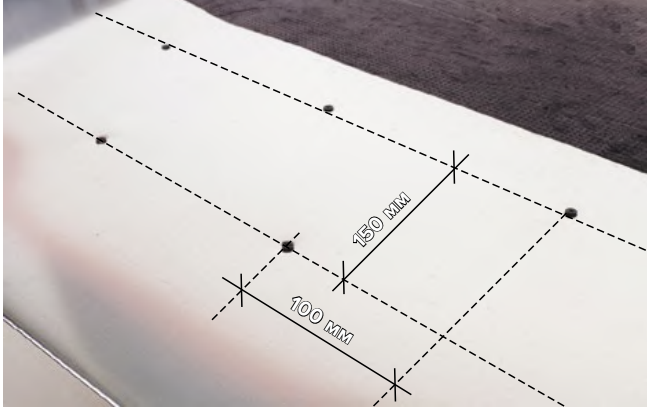

- Наплавьте слой усиления из материала Техноэласт ЭПП. Слой усиления должен перекрывать карнизный свес на 150 мм.



- Наплавьте верхний гидроизоляционный слой Техноэласт ЭКП (см. п.5.2.3 «Наплавление верхнего слоя»).

При правильном выполнении работ и соблюдении всех рекомендаций должна получиться следующая раскладка:

1. Нижний слой (Техноэласт ЭПП)
2. Карнизный свес
3. Слой усиления (Техноэласт ЭПП)
4. Верхний слой (Техноэласт ЭКП)



Существуют разные варианты оцинкованного свеса, отличные по форме. Профиль крепежного элемента (кровельного костыля), зависит от формы самого оцинкованного фартука.

1. Слой усиления (Техноэласт ЭПП)
2. Пароизоляция (Техноэласт, Унифлекс, Биполь)
3. Кровельный рулонный материал
4. Оцинкованный фартук
5. Кровельный костыль

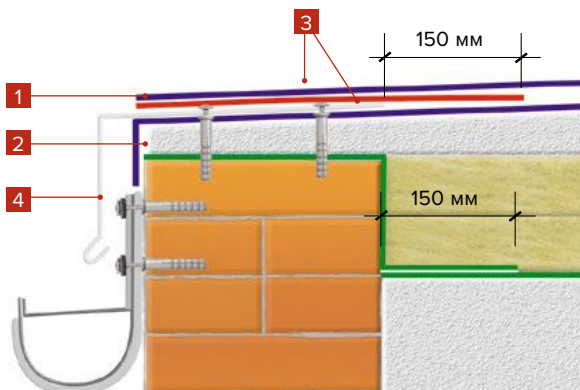

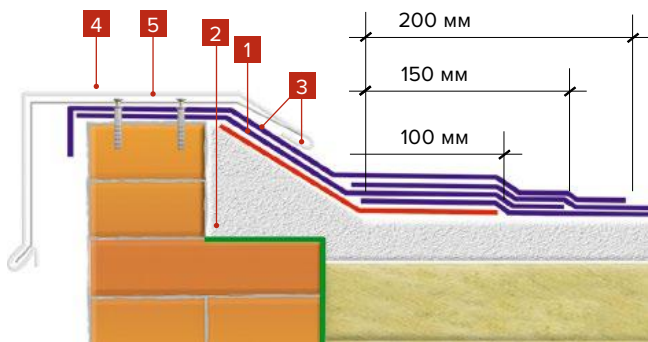

При устройстве кровли по минераловатным теплоизоляционным плитам необходимо выполнить подготовительные работы перед началом устройства свеса:

- Стену выполненную из штучных элементов или ж/б панелей, необходимо выложить из штучных элементов до необходимого уровня уклона кровли. Высота выступающей части стены не должна быть меньше высоты основного слоя теплоизоляции.
- Подготовить каркас жесткости для устройства свеса (рис. 1) или замените минераловатные плиты на экструзионный пенополистирол, либо плиты PIR CXM/CXM (рис.2).



рис. 1



рис. 2

- В случае устройства каркаса жесткости приступайте к его монтажу после устройства пароизоляционного слоя (см. п. 2.2);
- закрепите деревянный брус. Высоту бруса подберите с учетом толщины теплоизоляционного слоя и уклона кровли;
- заложите утеплитель;
- установите по периметру свеса крыши хризотилцементные прессованные плоские листы или цементно-стружечные листы марки ЦСП-1 в два слоя с разбежкой швов. Толщина одного листа должна быть не менее 10 мм. Ширина листа должна

составлять не менее 500 мм. Листы закрепите в деревянный брус, в наружную стену и между собой.

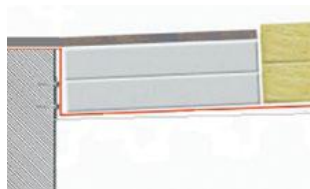

- Наплавьте на листы слой усиления из материала Техноэласт ЭПП.



- Выполните устройство карнизного свеса. (согласно рекомендациям указанным выше).
- Произведите укладку нижнего слоя из материала Техноэласт ФИКС.
- Материал Техноэласт ФИКС должен быть приплавлен к слою усиления и к карнизному свесу.



- Наплавьте верхний гидроизоляционный слой Техноэласт ЭКП (см. п.5.2.3 «Наплавление верхнего слоя»).

6.7. Пропуск трубы через кровельный ковер

Пропуск трубы через кровельный ковер можно осуществить с использованием:

- Уплотнителя (рис 1);
- Металлического стакана (рис 2).
- Кровельного материала (п. 6.7.4).

Изготовление металлического стакана:

- фланец металлического стакана должен заходить на горизонтальную поверхность на 150 мм от стенок стакана;

- высота стакана должна быть минимум 350 мм;
- диаметр трубы стакана должен быть на 10 мм больше чем у изолируемой трубы.



рис. 1



рис. 2

6.7.1. Пропуск трубы через кровельный ковер с использованием уплотнителя

В случае использовании уплотнителя существует 2 способа пропуска трубы через водоизоляционный ковер:

1 способ:



- Наденьте уплотнитель на трубу и подберите нужный диаметр.



- Обрежьте уплотнитель под выбранный диаметр трубы.



- Обожгите пленку на поверхности материала. При использовании в качестве материалов нижнего слоя тонких наплавляемых материалов перед установкой фланца воронки необходимо обжечь пленку на материале и налить слой Мастики горячей ТЕХНОНИКОЛЬ № 41 («Эврика») или намазать шпателем Мастику герметизирующую ТЕХНОНИКОЛЬ № 71.



- Вдавите юбку в разогретый материал. Следите за равномерным вытеком битумно-полимерного вяжущего из-под юбки уплотнителя. Вытек обеспечит полную герметичность соединения.

Для создания герметичного соединения необходимо обмазать юбку уплотнителя битумным вяжущем. Все способы нанесения битумного вяжущего приведены в п.5.1.3 на примере обмазывания фланца воронки.



- Наплавьте верхний слой из материала Техноэласт ЭКП (см. п.5.2.3 «Наплавление верхнего слоя»).



- Для герметизации соединения между трубой и уплотнителем нанесите Мasticу герметизирующую ТЕХНОНИКОЛЬ № 71.



- Установите обжимной хомут на уплотнитель и плотно затяните.



- Обжимной хомут из оцинкованной стали обеспечит плотное соединения фитинга с трубой.

Для дополнительной герметизации уплотнителя с кровельным ковром обмажьте по периметру примыкания уплотнителя с материалом Техноэласт ЭКП Мasticой герметизирующей ТЕХНОНИКОЛЬ № 71.



- Установите оцинкованный колпак на трубу, и примыкание с трубой будет готово. Диаметр колпака должен быть больше диаметра трубы минимум на 60 мм.

2 способ:

Выполните укладку кровельного ковра по всей поверхности кровли.

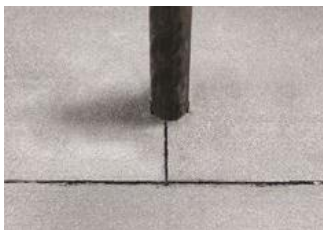

- Втопите посыпку в месте установки юбки уплотнителя.



- Наденьте уплотнитель на трубу и подберите нужный диаметр.
- Обрежьте уплотнитель под выбранный диаметр трубы.
- Разогрейте поверхность материала и вдавите юбку в разогретый материал.



- Следите за равномерным вытеком битумно-полимерного вяжущего из под юбки уплотнителя. Вытек обеспечивает полную герметичность соединения.

Для создания герметичного соединения необходимо обмазать юбку уплотнителя битумным вяжущем. (см п. 5.1.3)



- Подготовьте и наплавьте слой усиления. Слой усиления должен перекрывать юбку уплотнителя на 150 мм.



- Для герметизации соединения между трубой и уплотнителем нанесите герметизирующую мастику ТЕХНОНИКОЛЬ № 71.



- Установите обжимной хомут на уплотнитель и плотно затяните.

6.7.2. Пропуск трубы через кровельный ковер с использованием металлического стакана



- Закрепите металлический стакан в основание, используя минимум 4 крепежных элемента.
- Обмажьте фланец стакана битумным вяжущем (см. п. 5.1.3.)

Наплавьте дополнительный слой усиления в форме квадрата



- Стороны квадрата слоя усиления должны перекрывать фланец металлического стакана на 150 мм с каждой стороны.
- Прорежьте в центре квадрата окружность, диаметром равным диаметру трубы стакана.





- Наплавьте верхний слой из материала Техноэласт ЭКП (см. п.5.2.3 «Наплавление верхнего слоя»).



- Установите юбку из оцинкованной стали на трубу и наживите обжимным хомутом. между трубой и юбкой нанесите Мasticу герметизирующую ТЕХНОНИКОЛЬ № 71 и плотно затяните обжимной хомут. Юбка должна перекрывать стакан на 75 мм по высоте.
- Установите оцинкованный колпак на трубу, и примыкание с трубой будет готово. Диаметр колпака должен быть больше диаметра трубы минимум на 60 мм.

6.7.3. Пропуск трубы малого диаметра через кровельный ковер, примыкание к анкерам и прочим мелким элементам



- Изготовьте металлический стакан:
 - фланец металлического стакана должен заходить на горизонтальную поверхность на 150 мм от стенок стакана;
 - высота стакана должна быть минимум 100 мм;
 - расстояние от края трубы и до стенки стакана должно быть не менее 25 мм.

Данный металлический стакан можно так же применять при примыкании к анкерам и прочим мелким элементам.



- Уложите слой кровельного материала (см. п.5.2.1 «Наплавление нижнего слоя»).



- Разогрейте пламенем горелки область материала под установку фланца стакана.



- Установите стакан и вдавите фланец в разогретый материал. Следите за равномерным вытеком битумно-полимерного вяжущего из-под фланца стакана. Вытек обеспечит полную герметичность соединения.



- Закрепите металлический стакан в основании, используя минимум 4 крепежных элемента. В качестве крепежных элементов применяйте остроконечные саморезы ТЕХНОНИКОЛЬ EDS-S 4,8 мм с полиамидной гильзой.

Для создания герметичного соединения необходимо обмазать фланец стакана битумным вяжущем. Все способы нанесения битумного вяжущего рассмотрены в п.5.1.3 на примере обмазывания фланца воронки.

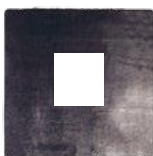

- Подготовьте слой усиления из материала нижнего слоя в форме квадрата:
 - стороны квадрата должны перекрывать фланец металлического стакана на 100 мм с каждой стороны;
 - прорежьте в центре материала отверстие под размеры стакана.



- Установите и наплавьте дополнительный слой усиления. Следите за вытеканием битума из-под кромки материала.



- Наплавьте верхний слой кровельного материала (см. п.5.2.3 «Наплавление верхнего слоя»).



- Заполните пространство между трубой и стенками стакана герметиком двухкомпонентным полиуретановым ТЕХНОНИКОЛЬ № 2К.
- Вместо полиуретанового герметика можно также использовать Мاستику кровельную горячую ТЕХНОНИКОЛЬ № 41 («Эврика») — следует залить горячую мастику в стакан до края и сверху нанести сланцевую посыпку.

При устройстве кровли по минераловатным теплоизоляционным плитам:

В области трубы, замените утеплитель из каменной ваты ТЕХНОРУФ на экструзионный пенополистирол ТЕХНОНИКОЛЬ CARBON PROF (далее по тексту XPS).



- Заготовка из XPS должна быть на 200 мм больше фланца стакана.
- Перед установкой XPS прорежьте в заготовке круглое отверстие на 10 мм больше диаметра трубы воронки.



- По размеру вставки из XPS установите хризотилцементный прессованный плоский лист или цементно-стружечный лист марки ЦСП-1 толщиной не менее 10мм.

- Перед установкой листа прорежьте в заготовке круглое отверстие на 10 мм больше диаметра трубы воронки.
- Лист обработайте праймером ТЕХНОНИКОЛЬ № 01.
- Закрепите лист в несущее основание используя 4 крепежных элемента.



- К листу приварите слой усиления из Техноэласта ЭПП.



- Разогрейте пламенем горелки слой усиления под установку фланца стакана.



- Установите стакан и вдавите фланец в разогретый материал. Следите за равномерным вытеком битумно-полимерного вяжущего из-под фланца стакана. Вытек обеспечит полную герметичность соединения.

- Уложите материал по всей площади кровли

6.7.4. Пропуск трубы через кровельный ковер с использованием кровельного материала

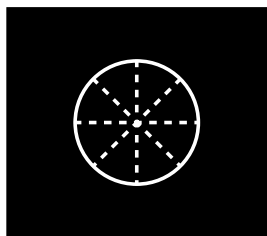

- Подготовьте дополнительный слой усиления из материала Техноэласт ЭПП в форме квадрата:
- Сторона квадрата должна быть больше диаметра трубы на 300 мм.



- Прорежьте в центре квадрата окружность, диаметром равным диаметром трубы, таким образом, чтобы образовавшиеся зубчики заводились на вертикальную поверхность трубы.



- Наплавьте дополнительный слой усиления на горизонтальную поверхность. Следите за вытеком битума из-под кромки материала.
- Зубчики приплавьте к вертикальной поверхности трубы.



- Уложите нижний слой на горизонтальной поверхности (см. п. 5.2.1. «Наплавление нижнего слоя» или п. 5.2.2. «Механическая фиксация нижнего слоя»)

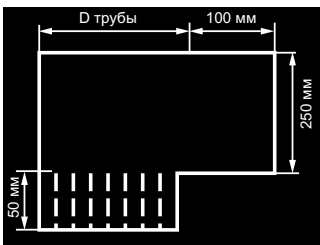

- Подготовьте нижний оклад из материала Техноэласт ЭПП на вертикальную поверхность трубы.
- Длина полосы должна быть на 100 мм больше длины окружности трубы.
- На вертикальную поверхность материал должен быть заведен не менее чем на 250 мм.



- Наплавьте нижний оклад, таким образом чтобы лепестки нижнего оклада были смещены относительно зубчиков, заведенных на вертикальную поверхность трубы.

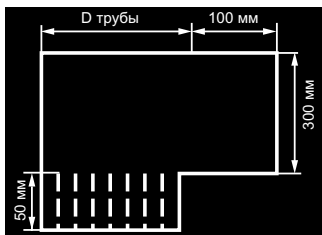

- Подготовьте верхний оклад из материала Техноэласт ЭКП на вертикальную поверхность.
- На вертикальную поверхность материал должен быть заведен не менее чем на 300 мм.



- Наплавьте верхний оклад таким образом, чтобы его лепестки были смещены относительно лепестков нижнего оклада.



- Уложите верхний слой на горизонтальной поверхности (см. п. 5.2.3. «Наплавление верхнего слоя»)
- Установите обжимной хомут и плотно затяните.
- Для герметизации соединения между трубой и материалом нанесите герметизирующую мастику ТЕХНОНИКОЛЬ №71.

6.8. Примыкание к кровельному аэратору

Кровельный аэратор (флюгарка) — устройство для вывода водяных паров и влаги из подкровельного пространства.

Кровельный аэратор используют при устройстве «дышащей» кровли, а также при ремонте локальных вздутий старой кровли и, в случае необходимости, в крышах с уклонообразующим слоем из керамзитового гравия.

Кровельные аэраторы устанавливаются на кровле из расчета 1 шт. (1 аэратор $\varnothing 110$ мм) на 100 м^2 кровли. Для оптимального вывода пара из-под кровельного ковра расстояние между аэраторами не должно превышать 12 м. В ендове кровли аэраторы устанавливаются через 10–12 м, на коньках кровли — через 6–8 м.

Существует два способа устройства примыкания к кровельному аэратору.

1 способ:

- Уложите нижний слой из материала Техноэласт ЭПП на кровлю (см. п.5.2.1.«Наплавление нижнего слоя»).



- Прорежьте круглое отверстие в месте установки аэратора до уклонообразующего слоя из засыпного утеплителя. Диаметр отверстия должен быть равен внутреннему диаметру трубы аэратора.

ВАЖНО! При ремонте кровель, имеющих протечки, в местах установки кровельных аэраторов прорезают отверстие глубиной до пароизоляционного слоя кровли.



- Разогрейте пламенем горелки область материала Техноэласт ЭПП, на которую будет установлена установлен аэратор.



- Установите аэратор и вдавите юбку в разогретый материал. Следите за равномерным вытеком битумно-полимерного вяжущего из-под фланца аэратора. Вытек обеспечит полную герметичность соединения.



- Закрепите кровельный аэратор в основании, используя минимум 4 крепежных элемента. В качестве крепежных элементов применяйте остроконечные саморезы ТЕХНОНИКОЛЬ EDS-S 4,8 мм с полиамидной гильзой.

Для создания герметичного соединения необходимо обмазать фланец аэратора битумным вяжущем. Все способы нанесения битумного вяжущего рассмотрены в п.5.1.3 на примере обмазывания фланца воронки.



- Наплавьте верхний слой кровельного материала Техноэласт ЭКП (см.п.5.2.3 «Наплавление верхнего слоя»).
- Засыпьте керамзитовый гравий внутрь аэратора, так чтобы он был выше уровня кровли на 1/3 высоты аэратора.
- Установите колпак, и аэратор будет готов

Для дополнительной герметизации аэратора с кровельным ковром обмажьте Мasticкой герметизирующей ТЕХНОНИКОЛЬ № 71 по периметру примыкания аэратора с материалом Техноэласт ЭКП.

2 способ

К установке аэраторов приступайте после того, как выполните устройство кровли по всей плоскости крыши.



- Прорежьте круглое отверстие в месте установки аэратора.



ВАЖНО! В случае устройства кровли по теплоизоляционным плитам PIR, Прорежьте отверстие до пароизоляции.



- Втопите посыпку вместе установки фланца аэратора.



- Установите аэратор, вдавите юбку в разогретый материал, закрепите аэратор в несущее основание (см способ 1).
- Обмажьте юбку битумным вяжущим.



- Подготовьте и наплавьте слой усиления. Слой усиления должен перекрывать фланец аэратора на 150 мм.

6.9. Молниезащита

Молниезащита — комплекс мер, предпринимаемых для защиты людей, сооружений и оборудования от негативных воздействий молнии. В данной инструкции представлены примеры приспособлений для устройства молниезащиты на кровле. Более подробно об устройстве молниезащиты зданий и сооружений вы сможете узнать в СО 153-34.21.122-2003 «Инструкция по устройству молниезащиты зданий, сооружений и промышленных коммуникаций».

Для устройства молниезащиты необходимо:



- **Молниеприемный канат** — предназначен для устройства молниеприемной сетки.



- **Бетонное основание** — применяется для установки молниеприемников на плоских кровлях.



- **Молниеприемные стержни и мачты** — для устройства отдельностоящих стержневых молниеприемников.



- **Держатель молниеотвода** — предназначен для крепления провода молниеотвода.

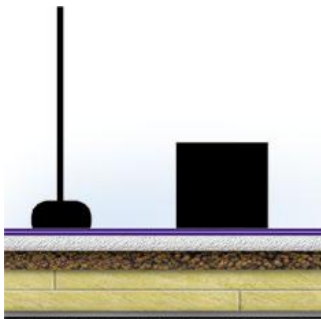

— Для защиты оборудования, расположенного на кровле (вентиляция, кондиционирование, антенны и т. п.), применяют отдельно стоящие стержневые молниеотводы.

— Молниеприемные стержни устанавливают на бетонное основание рядом с защищаемым объектом. Бетонное основание устанавливается на кровлю свободно.



— Молниеприемную сетку устанавливают согласно проекту. Сетка крепится на пластиковые держатели. Для создания балласта, удерживающего молниеприемную сетку, пластиковые держатели наполняют песком или цементно-песчаным раствором. Шаг установки держателей должен быть не более 1 м.

Все элементы молниезащиты должны быть соединены между собой с помощью молниеприемной сетки. Молниеприемная сетка соединяется с тоководами. Тоководы проходят по фасаду здания к заземлителю.

6.10. Ремонт кровельного ковра

Ремонт кровли при механическом повреждении:



- Очистите место повреждения от мусора и пыли.
- Вырежьте заплатку, на 100 мм перекрывающую место повреждения кровельного ковра.
- Разогрейте место установки заплатки пламенем горелки и втопите посыпку шпателем в верхний слой битумно-полимерного вяжущего.
- Наплавьте заплатку на место повреждения.

Восстановление посыпки, в случаях нарушения защитного слоя битумного вяжущего материала:



- Нанесите Мasticу герметизирующую ТЕХНОНИКОЛЬ №71 на поврежденный участок.



- Нанесите сланцевую посыпку на мasticу.



- Щеткой равномерно распределите посыпку по всему участку.

7.

**Особенности
производства
работ
при низких
температурах**

7.	Особенности производства работ при низких температурах	151
-----------	---	------------

7. Особенности производства работ при низких температурах

Серьезным фактором, влияющим на качество монтажа кровельного материала, являются климатические (погодные) условия.



- Работы по наплавлению должны производиться в отсутствие осадков. В других случаях необходимо устраивать навесы, а при отрицательных температурах тепляки.
- Укладку битумных материалов (Линокром, Бикрост, Бикроэласт) можно производить при температуре наружного воздуха не ниже + 5 °С.
- При работе с битумно-полимерными материалами (Техноэласт, Унифлекс, Биполь) температура окружающего воздуха и температура самого материала должна быть выше температуры гибкости материала.

Важно! В случаях выполнения работ при отрицательных температурах кровельный материал необходимо выдерживать в теплом помещении не менее 24 часов при температуре не ниже +15 °С. На участок производства работ материал необходимо подносить непосредственно перед наплавлением.

- Для увеличения эффективности и повышения безопасности во время производства работ с газовым оборудованием применяйте обогреватель для баллонов.
- Обогреватель обеспечивает стабильное давление газа в баллоне, что позволяет эффективно расходовать газ (экономия газа может достигать 30 %).



8.

**Контроль качества
материала
от склада
до кровли**

8.	Контроль качества материала от склада до кровли	155
8.1.	Хранение материала	155
8.2.	Оценка внешнего вида готовой кровли	155

8. Контроль качества материала от склада до кровли

8.1. Хранение материала

- Рулонные материалы следует хранить в вертикальном положении на поддонах в один ряд по высоте в условиях, обеспечивающих защиту от воздействия влаги и солнца (под навесом), рассортированными по маркам.



- Допускается кратковременное хранение поддонов с рулонными кровельными материалами на открытой площадке при условии целостности заводской упаковки.
- При хранении не допускается прямой контакт битумного материала с паром или другими источниками тепла (отопительные приборы) с постоянной температурой поверхности выше 45°C. Расстояние от источников тепла (отопительные приборы) должно быть более 1 м.

8.2. Оценка внешнего вида готовой кровли

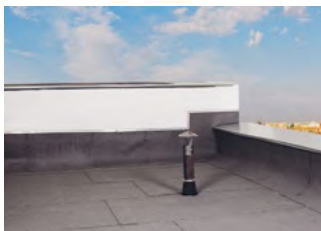

- При приемке кровельного ковра из битумных материалов первым делом визуально контролируется состояние поверхности кровли на отсутствие порезов, прожогов, обнажения основы, а также наличие вздутий (пузырей), волн, застойных зон.



- Шов должен быть однородным, ширина полосы вытекания битумной массы из зоны шва, должна быть от 10 мм до 25 мм. По краю рулона в зоне шва не должно быть остатков защитной пленки.



- Качество соединения материалов между собой можно контролировать при помощи шлицевой отвертки с закругленными краями. Проверка производится после полного остывания материала в местах отсутствия вытека битумной массы из зоны шва.

Если вы сомневаетесь в качестве наплавления, необходимо сделать вырезку на сомнительном участке. Ширина вырезки должна составлять – 50 мм, длина 200 мм (вырезка должна полностью перекрывать шов). Проведите визуальный контроль вырезанного образца – расслоение между слоями должно отсутствовать. После вырезки образца, необходимо сразу сделать заплатку (см. п.4.12).



- Визуально проверяют качество защитного слоя. Защитный слой должен равномерно распределяться по всей поверхности кровли.



- В примыкании к вертикальным поверхностям проверяют, чтобы кровельный ковер был приклеен по всей площади и не провисал.

9.

**Охрана труда
и промышленная
безопасность**

9.	Охрана труда и промышленная безопасность	159
9.1.	Общая информация	159
9.2.	Средства индивидуальной и коллективной защиты	161
9.3.	Требования безопасности при работе с газовыми горелками	163
9.4.	Оказание первой медицинской помощи при ожогах горячим битумом	164

9. Охрана труда и промышленная безопасность

9.1. Общая информация

Производство работ по устройству кровельных покрытий с применением наплавляемых рулонных битумно-полимерных материалов должно проводиться в соответствии с требованиями:

- СНиП 12-03-2001 «Безопасность труда в строительстве. Часть 1. Общие требования»;
- СНиП 12-04-2002 «Безопасность труда в строительстве. Часть 2. Строительное производство»;
- ППБ 01-03 «Правила пожарной безопасности в Российской Федерации»;
- ГОСТ 12.1.004-91 «ССБТ. Пожарная безопасность. Общие требования»;
- ГОСТ 12.4.011-89 «ССБТ. Средства защиты работающих. Общие требования и классификация».

К работам по устройству и ремонту кровель допускаются мужчины не моложе 21 года, прошедшие:

- предварительный и периодические медицинские осмотры в соответствии с требованиями Минздравсоцразвития;
- профессиональную подготовку;
- вводный инструктаж по безопасности труда, пожарной и электробезопасности, и имеющие наряд-допуск;
- инструктаж по охране труда и инструктаж по ТБ на рабочем месте.

Работы по укладке всех слоев покрытия должны производиться только при использовании средств индивидуальной защиты (СИЗ) в соответствии с «Типовыми отраслевыми нормами бесплатной выдачи специальной одежды, специальной обуви и других средств индивидуальной защиты работникам, занятым на строительных, строительномонтажных и ремонтно-строительных работах», п. 26. Рабочая и домашняя одежда должны храниться в отдельных шкафах.

ВАЖНО! Не допускается выполнение работ на кровле во время гололеда, тумана, исключаящего видимость в пределах фронта работ, грозы, ветра со скоростью 15 м/с и более (СНиП 12-04-2002 «Безопасность труда в строительстве. Часть 2. Строительное производство»).

Место производства работ должно быть обеспечено следующими средствами пожаротушения и медицинской помощи:

- Огнетушитель из расчёта на 500 м² кровли, не менее — 2 шт.
- Асбестовое полотно — 3 м².
- Аптечка с набором медикаментов — 1 шт.
- Ящик с песком емкостью 0,05 м³ — 1 шт.
- Лопаты — 2 шт.

9.2. Средства индивидуальной и коллективной защиты



- Предохранительный пояс, ГОСТ Р 50849-96* — необходим для защиты рабочих от падения с высоты.



- Защитная каска, ГОСТ 12.4.087-84 — необходима для защиты головы.



- Рукавицы, ГОСТ 12.4.010-75* — необходимы для защиты рук.



- Спец. обувь, ГОСТ 5375-79* — необходима для защиты ног.



- Кошма противопожарная асбестовая — служит для тушения небольших очагов возгорания.



- Огнетушитель углекислотный, ОУ-2 — служит для тушения небольших очагов возгорания.



- Аптечка с набором медикаментов, ГОСТ 23267-78* — служит для оказания первой медицинской помощи.



- Комплект знаков по технике безопасности — для информирования о требованиях техники безопасности.

9.3. Требования безопасности при работе с газовыми горелками

При работе с газовыми баллонами (рабочий газ – пропан) необходимо руководствоваться «Временной инструкцией по безопасной эксплуатации постов, хранению и транспортировке баллонов сжиженных газов пропан-бутановой смеси при гидроизоляционных работах». Битумно-полимерные материалы укладываются огневым способом с использованием открытого пламени, поэтому следует соблюдать требования безопасности при работе с газовыми горелками.

- Категорически запрещается подавать на крышу наполненные газом баллоны колпаком вниз.
- При работах с газом должны применяться специально предназначенные для этого газовые редукторы с манометром: понижающие, регулирующие и автоматически поддерживающие давление рабочего газа.
- Запрещается использовать бытовые редукторы.
- При зажигании ручной газопламенной горелки (рабочий газ — пропан) следует приоткрывать вентиль на 1/4–1/2 оборота и после кратковременной продувки рукава зажечь горючую смесь, после чего можно регулировать пламя.
- Зажигание горелки производить спичкой или специальной кремниевой зажигалкой. Запрещается зажигать горелку от случайных горящих предметов.
- С зажженной горелкой не перемещаться за пределы рабочего места, не подниматься по трапам и лесам, не делать резких движений.
- Тушение горелки производится перекрыванием вентиля подачи газа, а потом опусканием блокировочного рычага. Газ в рукаве должен быть полностью сожжен.
- При перерывах в работе пламя горелки должно быть потушено, а вентили на ней плотно закрыты.
- При перерывах в работе (обед и т.п.) должны быть закрыты вентили на газовых баллонах, редукторах.
- При перегреве горелки работа должна быть приостановлена, а горелка потушена, и охлаждена до температуры окружающего воздуха в емкости с чистой водой.
- Газопламенные работы должны производиться на расстоянии не менее 10 м от групп баллонов (более 2-х), предназначенных для ведения газопламенных работ; 5 м от отдельных баллонов с горючим газом; 3 м от газопроводов горючих газов.

- При обнаружении утечки газа из баллонов работу следует немедленно прекратить. Ремонт баллонов или другой аппаратуры на рабочем месте газопламенных работ не допускается.
- В случае замерзания редуктора или запорного вентиля, следует отогревать их только чистой горячей водой.
- Баллоны с газом должны находиться на расстоянии не менее 1 м от нагревательных приборов и 5 м от нагревательных печей и других сильных источников тепла. Не снимать колпак с баллона ударами молотка, зубила или другим инструментом, могущим вызвать искру. Колпак с баллона следует снимать специальным ключом.
- Рукава предохранять от различных повреждений; при укладке не допускать сплющивания, скручивания, перегибания; не пользоваться масляными рукавами, не допускать попадания на шланги искр, тяжелых предметов, а также избегать воздействия на них высоких температур; не допускать использования газовых рукавов для подачи жидкого топлива.
- При возникновении на рабочих местах пожара необходимо тушить его с применением огнетушителей, сухим песком, накрывая очаги возгорания асбестовым полотном.
- По окончании кровельных работ с применением газопламенной горелки кровельщик должен закрыть вентиль подачи топлива на горелки, перекрыть вентиль на баллоне. Газ в рукаве должен быть полностью сожжен. Далее снять рукава с редукторами с баллонов, смотать их и убрать в отведенное место хранения.
- Не допускается выполнение работ по устройству кровель одновременно с другими строительно-монтажными работами на кровлях, связанными с применением открытого огня (сварка и т.п.).

9.4. Оказание первой медицинской помощи при ожогах горячим битумом

При ожогах

- Охладите место ожога водой (лучше холодной) для того, чтобы предотвратить глубокое поражение тканей.
- Охлаждение водой необходимо производить немедленно и до тех пор, пока битум на коже не затвердеет и не охладится, не рекомендуется охлаждать более 5 минут во избежание переохлаждения.
- Нельзя удалять битум с обожженного участка, необходимо как можно скорее оказать квалифицированную медицинскую помощь.

При сильных ожогах

- Битум на послеожоговых пузырях удаляется вместе с кожей одновременно с первоначальным промыванием и удалением омертвевших тканей.
- Битум, находящийся на не отслоившейся коже, не удаляется, обработка производится вазелином или препаратами на животных жирах, аналогичных вазелину, ланолину, антибактериальными мазями.
- Последующие обработки мазями и перевязки должны производиться до тех пор, пока битум полностью не растворится и не будет удален – обычно от 24 до 72 часов.
- После удаления битума производится обычное лечение ожога.
- Использование растворителей для удаления битума не допускается, поскольку они могут усилить поражение тканей.

10.

**Дополнительная
информация**

10.	Дополнительная информация	167
10.1.	Обучение для подрядчиков	167
10.2.	Контактная информация	167
10.3.	Дополнительные информационно-технические материалы	168

10. Дополнительная информация

10.1. Обучение для подрядчиков

Настоящая инструкция содержит основные правила монтажа наплавленных двухслойных кровель из битумно-полимерных материалов компании ТЕХНОНИКОЛЬ .

Если вы хотите получить практические навыки работы, узнать секреты, которые не вошли в данное издание, — будем рады Вас видеть в Учебных центрах компании ТЕХНОНИКОЛЬ .

Выгоды обучения:

- Рост производительности и качества выполняемых работ.
- Приобретение навыков работы с новыми современными материалами.
- Минимизация претензий со стороны заказчика и контролирующих органов при приемке работ.
- Выполнение работ в соответствии с требованиями современного строительного рынка в области качества.

Академия ТЕХНОНИКОЛЬ

✉ seminar@tn.ru

www.seminar.tn.ru

10.2. Контактная информация

www.tn.ru

www.technoelast.ru

☎ 8 800 200 05 65 (горячая линия)

✉ rm@tn.ru

10.3. Дополнительные информационно-технические материалы

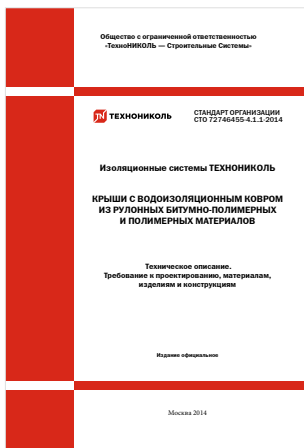

СТО 72746455-4.1.1-2014
«Крыши с водоизоляционным ковром из рулонных битумно-полимерных и полимерных материалов. Материалы для проектирования и правила монтажа».

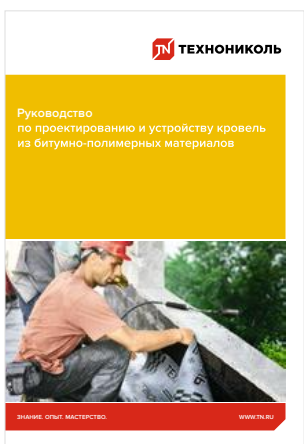

Руководство по проектированию и устройству кровель из битумно-полимерных материалов



ПроектНавигатор
www.nav.tn.ru



www.technoelast.ru

WWW.TN.RU

8 800 200 05 65
ПРОФЕССИОНАЛЬНЫЕ КОНСУЛЬТАЦИИ